



**ПРАВИТЕЛЬСТВО МОСКВЫ**  
**ГЛАВА УПРАВЫ ГАГАРИНСКОГО РАЙОНА ГОРОДА МОСКВЫ**  
**Юго-Западный административный округ**

119296, Москва, Ленинский проспект, д. 68/10  
Телефон: (495) 930-59-62  
Факс: (495) 930-59-94

E-mail: [uzao-gagarin@mos.ru](mailto:uzao-gagarin@mos.ru)

27.11.2018 № ГА-08-649/8  
на № \_\_\_\_\_ от \_\_\_\_\_

**Председателю Комиссии  
Совета депутатов  
муниципального округа  
Гагаринский  
по экологии, благоустройству и  
озеленению  
Я.М. Фахми**

**Уважаемая Ясмин Мохамедовна!**

Во исполнение пункта 2.1 постановления Правительства Москвы №849-ПП от 26.12.2012 «О стимулировании управ районов города Москвы» направляем предложения по благоустройству дворовых территорий Гагаринского района на 2019 год.

Просим Вас рассмотреть данные предложения на ближайшей комиссии Совета депутатов муниципального округа Гагаринский по экологии, благоустройству и озеленению.

Приложение: на 119 л. в 1 экз., титульный список по благоустройству -1 копия.

**Е.Е. Вишняков**

И.В. Водолажченко  
495/930-12-68

Вход. № 08-02-787/10  
28.11 2018 г.

г. Москва

16.10.2018 г.

**Дефектная ведомость  
состояния дворовой территории по адресу:**

**Вавилова ул. 52 к.3**



**Комиссия в составе представителей:**

Начальник отдела ЖКХиБ управы Гагаринского района г. Москвы	Аксенова М.И.
<sup>и</sup> Заместитель директора по благоустройству ГБУ г. Москвы «Жилищник Гагаринского района»	Ульянов И.И.
Начальника отдела благоустройства ГБУ г. Москвы «Жилищник Гагаринского района»	Горкин А.А.

**Комиссией проведено обследование**, для определения состояния дворовой территории, оснащенность малыми архитектурными формами и их технического состояние:

<b>Вид</b>	<b>Состояние</b>
Дорожно-тропиночная сеть	Частичный износ асфальтобетонного покрытия, требуется замена изношенного покрытия Требуется работы по устройству новых пешеходных дорожек из тротуарной плитки
МАФ - Дорожно-тропиночная сеть	Устаревшие скамейки и урны, требуется замена устаревших и дооснащение дополнительной садово-парковой мебелью
Спортивная площадка	Большой износ покрытия, имеется плесень, не пользуется спросом требуется реконструкция площадки с устройством новых площадок отвечающих современным требованиям с установкой новых МАФ

**Подписи членов комиссии:**

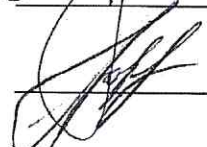
	Аксенова М.И.
	Ульянов И.И.
	Горкин А.А.



**Благоустройство по адресу: Вавилова ул., Д.52, к.3**

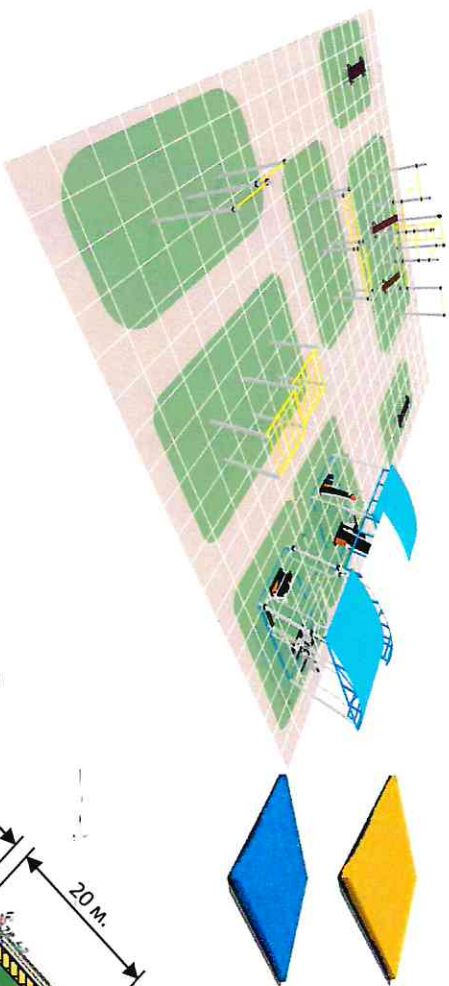

**Площадка Workout:**

- Покрытие резиновые плиты

- Workout

- Тренажеры с навесом



**Плиточное покрытие**

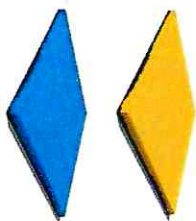

**Спрингбол**

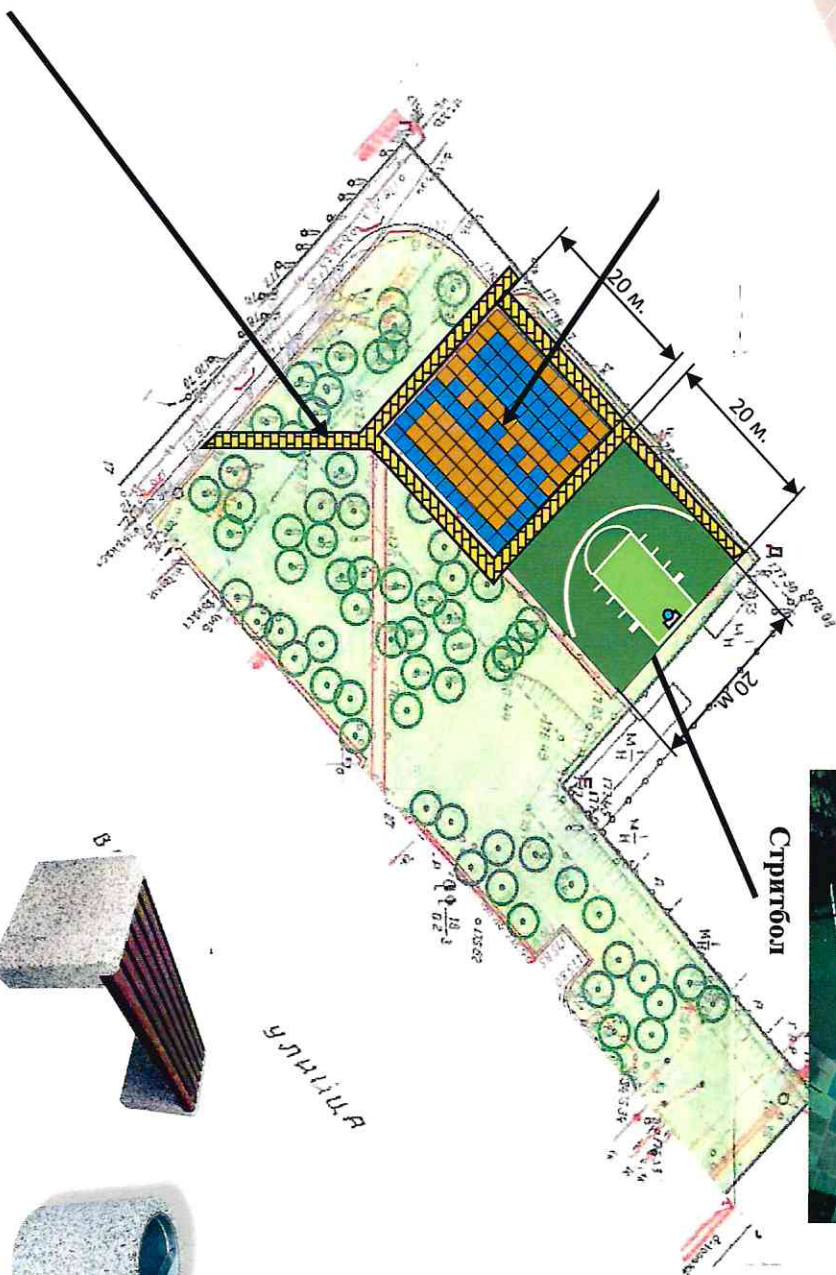
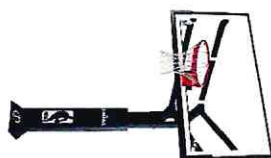

**Скамейки и урны**



"СОГЛАСОВАНО"

"УТВЕРЖДАЮ"

Форма № 1а (глава 1-5)

" " 2018 г.

" " 2018 г.

## ЛОКАЛЬНАЯ СМЕТА №

(локальный сметный расчет)

## Устройство покрытия из резиновых плит площадью 400,0 м2 на внутридворовой территории, расположенной по адресу: ул. Вавилова, дом 52, корп.3

(наименование работ и затрат, наименование объекта)

Основание:

Сметная стоимость  
Средства на оплату труда1 080,00 тыс.руб  
91,42 тыс.руб

Составлен(а) в уровне текущих (прогнозных) цен январь 2018 года

№№ п/п	Шифр расценки и коды ресурсов	Наименование работ и затрат	Единица измерения	Кол-во единиц	Цена на ед. изм. руб.	Попра- вочные коэфф.	Коэфф. зимних удоро- жений	Коэфф. пересчета	ВСЕГО затрат, руб.	Справочно	
										ЗТР, всего чел.-час	Ст-ть ед. с начислен.
1	2	3	4	5	6	7	8	9	10	11	
1	2.49-3101-4- 2/1	Разработка грунта с погрузкой на автомоби- самосвалы экскаваторами с ковшом вместимостью 0,25 м3, группа грунтов 1-3 Объем: 0,396=400*0,11*0,9/100 ЗП ЭМ в т.ч. ЗПМ НР от ЗП НР и СП от ЗПМ ЗТР	100 м3	0,396	531,69 6 776,47 4 703,49		1 1 1	1 1 1	210,55 2 683,48 1 862,58 147,39 2 011,59		1,34
									5 053,01		12 760,13
2	2.49-3201- 14-1/1	Разработка грунта вручную в траншеях глубиной до 2 м без креплений с откосами, группа грунтов 1-3 Объем: 0,044=400*0,11*0,1/100 ЗП НР от ЗП ЗТР	100 м3	0,044	36 404,45		1 1	1 1	1 601,80 1 121,26		9,75
									2 723,06		61 887,73
3	1.1-3101-6- 1/1	Погрузка грунта вручную в автомобили-самосвалы с выгрузкой Объем: 0,044=400*0,11*0,1/100 ЗП НР от ЗП ЗТР	100 м3	0,044	9 739,22		1 1	1 1	428,53 299,97		3,65
									728,50		16 556,82
4	2.49-3401-1- 1/1	Перевозка грунта автосамосвалами грузоподъемностью до 10 т на расстояние 1 км Объем: 44=(400)*0,11 ЭМ в т.ч. ЗПМ	м3	44	59,29 44,76		1 1	1 1	2 608,76 1 969,44		59,29
									2 608,76		59,29
5	2.49-3401-1- 2/1	Перевозка грунта автосамосвалами грузоподъемностью до 10 т - добавляется на каждый последующий 1 км до 100 км (к поз. 49-3401-1-1) - добавлять до 33 км Объем: 44=400*0,11 ЭМ в т.ч. ЗПМ	м3	44	19,13 14,44	)*32 )*32	1 1	1 1	26 935,04 20 331,52		612,16
									26 935,04		612,16
6	21.25-0-2	Размещение грунтов, полученных в результате производства земляных работ, не используемых для обратной засыпки: грунты незамусоренные экологически чистые Объем: 66=44*1,5	т	66	96,08		1 1	1 1	6 341,28		96,08
									6 341,28		96,08
7	2.1-3303-1- 1/1	Устройство подстилающих и выравнивающих слоев оснований из песка Объем: 0,12=(400*0,03)/100 ЗП ЭМ в т.ч. ЗПМ МР НР от ЗП НР и СП от ЗПМ ЗТР	100 м3	0,12	2 689,68 7 455,33 2 769,58 62 907,10		1 1 1 1	1 1 1 1	322,76 894,64 332,35 7 548,85 225,93 358,94		1,99
									9 351,12		77 926,00
8	2.1-3303-1- 2/1	Устройство подстилающих и выравнивающих слоев оснований из щебня Объем: 0,12=(400*0,03)/100 ЗП ЭМ в т.ч. ЗПМ МР НР от ЗП НР и СП от ЗПМ ЗТР	100 м3	0,12	4 034,51 44 849,36 16 489,41 232 780,66		1 1 1 1	1 1 1 1	484,14 5 381,92 1 978,73 27 933,68 338,90 2 137,03		2,98
									36 275,67		302 297,25
9	2.1-3103-18- 1/1	Устройство покрытий из асфальтобетонных смесей вручную, толщина 4 см - толщиной 3 см Объем: 4=400/100 ЗП МР	100 м2	4	2 692,42 23 625,43		1 1	1 1	10 769,68 94 501,72		



1	2	3	4	5	6	7	8	9	10	11
9,1	21.3-3-18	Смеси асфальтобетонные дорожные горячие мелкозернистые, марка I, тип Б	<i>m</i>	-38,32	2 466,12		1	1	- 94 501,72	
9,2	21.3-3-34	Смеси асфальтобетонные дорожные горячие песчаные, тип Д, марка III	<i>m</i>	27,96	2 433,27		1	1	68 034,23	
		НР от ЗП	<i>%</i>	70					7 538,78	
		ЗТР	<i>чел-ч</i>	13,57			1			54,28
									<b>86 342,69</b>	<b>21 585,67</b>
10	5.3-3103-11-1/1	Устройство наливного полиуретанового покрытия спортивных площадок и беговых дорожек толщиной 10 мм	100 м2	4						
		Объем: 4=400/100								
		ЗП			3 537,56		1	1	14 150,24	
		ЭМ			2 054,11		1	1	8 216,44	
		в т.ч. ЗПМ			1 563,32		1	1	6 253,28	
		МР			69 370,37		1	1	277 481,48	
10,1	21.1-25-255	Пленка полиэтиленовая, толщина 0,12 - 0,15 мм	<i>m2</i>	-22,4	14,24		1	1	- 318,98	
10,2	21.1-6-101	Пигменты сухие для красок	<i>m</i>	-0,21	337 956,19		1	1	- 70 970,80	
10,3	21.1-25-769	Крошка резиновая гранулированная, фракция 2-3 мм	<i>кг</i>	-2940	16,97		1	1	- 49 891,80	
10,4	21.1-25-769	Крошка резиновая гранулированная, фракция 2-3 мм	<i>кг</i>	3150	16,97		1	1	53 455,50	
		НР от ЗП	<i>%</i>	70					9 905,17	
		НР и СП от ЗПМ	<i>%</i>	108					6 753,54	
		ЗТР	<i>чел-ч</i>	18,44			1			73,76
									<b>248 780,79</b>	<b>62 195,20</b>
11	5.3-3103-11-2/1	Устройство наливного полиуретанового покрытия спортивных площадок и беговых дорожек, добавляется на 2 мм толщины покрытия - добавлять до 20 мм	100 м2	4						
		Объем: 4=400/100								
		ЗП			522,95	) *5	1	1	10 459,00	
		МР			12 753,89	) *5	1	1	255 077,80	
11,1	21.1-6-101	Пигменты сухие для красок	<i>m</i>	-0,21	337 956,19	к нр ) *5	1	1	- 70 970,80	
11,2	21.1-25-769	Крошка резиновая гранулированная, фракция 2-3 мм	<i>кг</i>	-2940	16,97	к нр ) *5	1	1	- 49 891,80	
11,3	21.1-25-769	Крошка резиновая гранулированная, фракция 2-3 мм	<i>кг</i>	3150	16,97		1	1	53 455,50	
		НР от ЗП	<i>%</i>	70					7 321,30	
		ЗТР	<i>чел-ч</i>	2,65		) *5	1			53,00
									<b>205 451,00</b>	<b>51 362,75</b>
12	5.3-3103-11-2/1	Устройство наливного полиуретанового покрытия спортивных площадок и беговых дорожек, добавляется на 2 мм толщины покрытия - добавлять до 30 мм	100 м2	4						
		Объем: 4=400/100								
		ЗП			522,95	) *5	1	1	10 459,00	
		МР			12 753,89	) *5	1	1	255 077,80	
12,1	21.1-6-156	Пигменты сухие для красок	<i>кг</i>	210	126,49	) *5	1	1	26 562,90	
12,2	21.1-6-101	Пигменты сухие для красок	<i>m</i>	-0,21	337 956,19		1	1	- 70 970,80	
		НР от ЗП	<i>%</i>	70					7 321,30	
		ЗТР	<i>чел-ч</i>	2,65		) *5	1			53,00
									<b>228 450,20</b>	<b>57 112,55</b>
13	2.1-3203-1-6/2	Установка бортовых камней бетонных газонных и садовых марка БР60.20.8, при других видах покрытий	100 м	0,76						
		Объем: 0,76=76/100								
		ЗП			12 829,61		1	1	9 750,50	
		ЭМ			158,60		1	1	120,54	
		в т.ч. ЗПМ			78,76		1	1	59,86	
		МР			32 092,73		1	1	24 390,47	
		НР от ЗП	<i>%</i>	70					6 632,72	
		НР и СП от ЗПМ	<i>%</i>	108					64,65	
		ЗТР	<i>чел-ч</i>	72,96			1			55,45
									<b>40 958,88</b>	<b>53 893,26</b>
<b>Итого по разделу</b>									<b>900 000,00</b>	
<b>НДС 20%</b>									<b>180 000,00</b>	
<b>Итого с НДС</b>									<b>1 080 000,00</b>	
<b>Итого по смете: Устройство покрытия из резиновых плит площадью 400,0 м2 на внутридворовой территории, расположенной по адресу: ул. Вавилова, дом 52, корп.3</b>									<b>1 080 000,00</b>	

Составил

\_\_\_\_\_  
[должность,подпись(инициалы,фамилия)]

Проверил

\_\_\_\_\_  
[должность,подпись(инициалы,фамилия)]

"СОГЛАСОВАНО"

"УТВЕРЖДАЮ"

" " 2018 г.

" " 2018 г.

**ЛОКАЛЬНАЯ СМЕТА №**

(локальный сметный расчет)

**Устройство резинового покрытия площадью 400,0 м2 на внутривортовой территории, расположенной по адресу: ул. Вавилова, дом 52, корп.3**

(наименование работ и затрат, наименование объекта)

Основание:

Сметная стоимость 1 080,00 тыс.руб  
Средства на оплату труда 91,42 тыс.руб

Составлен(а) в уровне текущих (прогнозных) цен январь 2018 года

№№ п/п	Шифр расценки и коды ресурсов	Наименование работ и затрат	Единица измерения	Кол-во единиц	Цена на ед. изм. руб.	Поправочные коэфф.	Коэфф. зимних удорожаний	Коэфф. пересчета	ВСЕГО затрат, руб.	Справочно	
										ЗТР, всего чел.-час	Ст-ть ед. с начислен.
1	2	3	4	5	6	7	8	9	10	11	12
1	2.49-3101-4-2/1	Разработка грунта с погрузкой на автомобили-самосвалы экскаваторами с ковшом вместимостью 0,25 м3, группа грунтов 1-3 Объем: 0,396=400*0,11*0,9/100 ЗП ЭМ в т.ч. ЗПМ НР от ЗП НР и СП от ЗПМ ЗТР	100 м3	0,396	531,69 6 776,47 4 703,49		1 1 1	1 1 1	210,55 2 683,48 1 862,58		1,34
									2 011,59	147,39	
			чел-ч	3,39			1				5 053,01
2	2.49-3201-14-1/1	Разработка грунта вручную в траншеях глубиной до 2 м без креплений с откосами, группа грунтов 1-3 Объем: 0,044=400*0,11*0,1/100 ЗП НР от ЗП ЗТР	100 м3	0,044	36 404,45		1	1	1 601,80 1 121,26		9,75
			чел-ч	221,6			1				2 723,06
											61 887,73
3	1.1-3101-6-1/1	Погрузка грунта вручную в автомобили-самосвалы с выгрузкой Объем: 0,044=400*0,11*0,1/100 ЗП НР от ЗП ЗТР	100 м3	0,044	9 739,22		1	1	428,53 299,97		3,65
			чел-ч	83			1				728,50
											16 556,82
4	2.49-3401-1-1/1	Перевозка грунта автосамосвалами грузоподъемностью до 10 т на расстояние 1 км Объем: 44=(400)*0,11 ЭМ в т.ч. ЗПМ	м3	44	59,29 44,76		1 1	1 1	2 608,76 1 969,44		59,29
									2 608,76		
5	2.49-3401-1-2/1	Перевозка грунта автосамосвалами грузоподъемностью до 10 т - добавляется на каждый последующий 1 км до 100 км (к поз. 49-3401-1-1) - добавлять до 33 км Объем: 44=400*0,11 ЭМ в т.ч. ЗПМ	м3	44	19,13 14,44	)*32 )*32	1 1	1 1	26 935,04 20 331,52		612,16
									26 935,04		
6	21.25-0-2	Размещение грунтов, полученных в результате производства земляных работ, не используемых для обратной засыпки: грунты незамусоренные экологически чистые Объем: 66=44*1,5	т	66	96,08		1	1	6 341,28		96,08
									6 341,28		
7	2.1-3303-1-1/1	Устройство подстилающих и выравнивающих слоев оснований из песка Объем: 0,12=(400*0,03)/100 ЗП ЭМ в т.ч. ЗПМ МР НР от ЗП НР и СП от ЗПМ ЗТР	100 м3	0,12	2 689,68 7 455,33 2 769,58 62 907,10		1 1 1 1	1 1 1 1	322,76 894,64 332,35 7 548,85		1,99
									225,93		
			чел-ч	16,56			1		358,94		9 351,12
											77 926,00
8	2.1-3303-1-2/1	Устройство подстилающих и выравнивающих слоев оснований из щебня Объем: 0,12=(400*0,03)/100 ЗП ЭМ в т.ч. ЗПМ МР НР от ЗП НР и СП от ЗПМ ЗТР	100 м3	0,12	4 034,51 44 849,36 16 489,41 232 780,66		1 1 1 1	1 1 1 1	484,14 5 381,92 1 978,73 27 933,68		2,98
									338,90		
			чел-ч	24,84			1		2 137,03		36 275,67
											302 297,25
9	2.1-3103-18-1/1	Устройство покрытий из асфальтобетонных смесей вручную, толщина 4 см - толщиной 3 см Объем: 4=400/100 ЗП МР	100 м2	4	2 692,42 23 625,43		1 1	1 1	10 769,68 94 501,72		

1	2	3	4	5	6	7	8	9	10	11
9,1	21.3-3-18	Смеси асфальтобетонные дорожные горячие мелкозернистые, марка I, тип Б	m	-38,32	2 466,12		1	1	- 94 501,72	
9,2	21.3-3-34	Смеси асфальтобетонные дорожные горячие песчаные, тип Д, марка III	m	27,96	2 433,27		1	1	68 034,23	
		НР от ЗП	%	70					7 538,78	
		ЗТР	чел-ч	13,57			1			54,28
									<b>86 342,69</b>	<b>21 585,67</b>
10	5.3-3103-11-1/1	Устройство наливного полиуретанового покрытия спортивных площадок и беговых дорожек толщиной 10 мм	100 м2	4						
		Объем: 4=400/100								
		ЗП			3 537,56		1	1	14 150,24	
		ЭМ			2 054,11		1	1	8 216,44	
		в т.ч. ЗПМ			1 563,32		1	1	6 253,28	
		МР			69 370,37		1	1	277 481,48	
10,1	21.1-25-255	Пленка полиэтиленовая, толщина 0,12 - 0,15 мм	м2	-22,4	14,24		1	1	- 318,98	
10,2	21.1-6-101	Пигменты сухие для красок	m	-0,21	337 956,19		1	1	- 70 970,80	
10,3	21.1-25-769	Крошка резиновая гранулированная, фракция 2-3 мм	кг	-2940	16,97		1	1	- 49 891,80	
10,4	21.1-25-769	Крошка резиновая гранулированная, фракция 2-3 мм	кг	3150	16,97		1	1	53 455,50	
		НР от ЗП	%	70					9 905,17	
		НР и СП от ЗПМ	%	108					6 753,54	
		ЗТР	чел-ч	18,44			1			73,76
									<b>248 780,79</b>	<b>62 195,20</b>
11	5.3-3103-11-2/1	Устройство наливного полиуретанового покрытия спортивных площадок и беговых дорожек, добавляется на 2 мм толщины покрытия - добавлять до 20 мм	100 м2	4						
		Объем: 4=400/100								
		ЗП			522,95	) *5	1	1	10 459,00	
		МР			12 753,89	) *5	1	1	255 077,80	
11,1	21.1-6-101	Пигменты сухие для красок	m	-0,21	337 956,19	к нр ) *5	1	1	- 70 970,80	
11,2	21.1-25-769	Крошка резиновая гранулированная, фракция 2-3 мм	кг	-2940	16,97	к нр ) *5	1	1	- 49 891,80	
11,3	21.1-25-769	Крошка резиновая гранулированная, фракция 2-3 мм	кг	3150	16,97		1	1	53 455,50	
		НР от ЗП	%	70					7 321,30	
		ЗТР	чел-ч	2,65		) *5	1			53,00
									<b>205 451,00</b>	<b>51 362,75</b>
12	5.3-3103-11-2/1	Устройство наливного полиуретанового покрытия спортивных площадок и беговых дорожек, добавляется на 2 мм толщины покрытия - добавлять до 30 мм	100 м2	4						
		Объем: 4=400/100								
		ЗП			522,95	) *5	1	1	10 459,00	
		МР			12 753,89	) *5	1	1	255 077,80	
12,1	21.1-6-156	Пигменты сухие для красок	кг	210	126,49		1	1	26 562,90	
12,2	21.1-6-101	Пигменты сухие для красок	m	-0,21	337 956,19		1	1	- 70 970,80	
		НР от ЗП	%	70					7 321,30	
		ЗТР	чел-ч	2,65		) *5	1			53,00
									<b>228 450,20</b>	<b>57 112,55</b>
13	2.1-3203-1-6/2	Установка бортовых камней бетонных газонных и садовых марка БР60.20.8, при других видах покрытий	100 м	0,76						
		Объем: 0,76=76/100								
		ЗП			12 829,61		1	1	9 750,50	
		ЭМ			158,60		1	1	120,54	
		в т.ч. ЗПМ			78,76		1	1	59,86	
		МР			32 092,73		1	1	24 390,47	
		НР от ЗП	%	70					6 632,72	
		НР и СП от ЗПМ	%	108					64,65	
		ЗТР	чел-ч	72,96			1			55,45
									<b>40 958,88</b>	<b>53 893,26</b>
<b>Итого по разделу</b>									<b>900 000,00</b>	
<b>НДС 20%</b>									<b>180 000,00</b>	
<b>Итого с НДС</b>									<b>1 080 000,00</b>	
<b>Итого по смете: Устройство резинового покрытия площадью 400,0 м2 на внутриворобной территории, расположенной по адресу: ул. Вавилова, дом 52, корп.3</b>									<b>1 080 000,00</b>	

Составил

[должность, подпись (инициалы, фамилия)]

Проверил

[должность, подпись (инициалы, фамилия)]



"СОГЛАСОВАНО"

"УТВЕРЖДАЮ"

" " 2018 г.

" " 2018 г.

## ЛОКАЛЬНАЯ СМЕТА №

(локальный сметный расчет)

**Замена покрытия из АБП на плитку и устройство покрытия из плитки на внутривортовой территории, расположенной по адресу: ул. Вавилова, дом 52, корп.3**

(наименование работ и затрат, наименование объекта)

Основание:

Сметная стоимость  
Средства на оплату труда783,00 тыс.руб  
128,55 тыс.руб

Составлен(а) в уровне текущих (прогнозных) цен январь 2018 года

№№ п/п	Шифр расценки и коды ресурсов	Наименование работ и затрат	Единица измерения	Кол-во единиц	Цена на ед. изм. руб.	Поправочные коэфф.	Коэфф. зимних удорожаний	Коэфф. пересчета	ВСЕГО затрат, руб.	Справочно	
										ЗТР, всего чел.-час	Ст-ть ед. с начислен.
1	2	3	4	5	6	7	8	9	10	11	
<b>Раздел: Замена покрытия ДТС с АБП на плитку площадью 190,0 м2</b>											
1	2.1-3104-3-1/1	Разборка асфальтобетонных покрытий тротуаров толщиной до 4 см Объем: 0,19=190/1000 ЗП НР от ЗП СП от ЗП ЗТР	1000 м2	0,19	9 347,66			1	1	1 776,06 1 243,24 177,61	11,32
									3 196,91	16 825,84	
2	2.1-3105-1-1/1	Перевозка отфрезерованного асфальтобетона автосамосвалами грузоподъемностью до 10 т на расстояние 1 км - при механизированной погрузке  Объем: 18,24=190*0,04*2,4 ЭМ в т.ч. ЗПМ	m	18,24	70,77 53,42			1 1	1 1	1 290,84 974,38	
									1 290,84	70,77	
3	2.1-3105-1-2/1	Перевозка отфрезерованного асфальтобетона автосамосвалами грузоподъемностью до 10 т - добавляется на каждый последующий 1 км до 100 км  ЭМ в т.ч. ЗПМ	m	18,24	19,13 14,44	)*22 )*22		1 1	1 1	7 676,49 5 794,48	
									7 676,49	420,86	
4	21.25-0-5	Стоимость приемки отходов строительства и сноса (боя кирпичной кладки, бетонных и железобетонных изделий, отходов бетона и железобетона, асфальтобетона в кусковой форме) для переработки дробильными комплексами  m	m	18,24	186,23			1	1	3 396,84	
									3 396,84	186,23	
5	2.1-3103-17-1/1	Устройство покрытий тротуаров из бетонной плитки типа "Брусчатка" рядовым или паркетным мощением Объем: 1,9=190*1/100 ЗП МР	100 м2	1,9	23 580,03 31 755,34			1 1	1 1	44 802,06 60 335,15	
5,1	21.5-3-6	Брусчатка бетонная прямая, марка 1ПБ 20.10.7, цвет светло-серый НР от ЗП СП от ЗП ЗТР	м2 % % чел-ч	190 70 10 134,08	722,34			1 1 1	1 1	137 244,60 31 361,44 4 480,21	254,75
									278 223,46	146 433,40	
6	2.1-3203-1-6/2	Установка бортовых камней бетонных газонных и садовых марка БР60.20.8, при других видах покрытий Объем: 1,93=193/100 ЗП МР НР от ЗП СП от ЗП ЗТР	100 м	1,93	12 829,61 32 092,73			1 1	1 1	24 761,15 61 938,97 17 332,81 2 476,12	140,81
									106 509,05	55 186,04	
<b>Итого по разделу: Замена покрытия ДТС с АБП на плитку площадью 190,0 м2</b>									<b>400 293,59</b>		

**Раздел: Устройство нового покрытия ДТС из плитки площадью 100,0 м2**

1	2	3	4	5	6	7	8	9	10	11
7	2.49-3101-4-2/1	Разработка грунта с погрузкой на автомобили-самосвалы экскаваторами с ковшом вместимостью 0,25 м3, группа грунтов 1-3 Объем: 0,027=(100*1*0,03*0,9)/100	100 м3	0,027						
		ЗП			531,69		1	1	14,36	
		ЭМ			6 776,47		1	1	182,96	
		в т.ч. ЗПМ			4 703,49		1	1	126,99	
		НР от ЗП	%	70					10,05	
		СП от ЗП	%	10					1,44	
		НР и СП от ЗПМ	%	108					137,15	
		ЗТР	чел-ч	3,39			1			0,09
									345,96	12 813,33
8	2.49-3201-14-1/1	Разработка грунта вручную в траншеях глубиной до 2 м без креплений с откосами, группа грунтов 1-3 Объем: 0,003=(100*1*0,03*0,1)/100	100 м3	0,003						
		ЗП			36 404,45		1	1	109,21	
		НР от ЗП	%	70					76,45	
		СП от ЗП	%	10					10,92	
		ЗТР	чел-ч	221,6			1			0,66
									196,58	65 526,67
9	1.1-3101-6-1/1	Погрузка грунта вручную в автомобили-самосвалы с выгрузкой Объем: 0,03=(100*1*0,03)/100	100 м3	0,03						
		ЗП			9 739,22		1	1	292,18	
		НР от ЗП	%	70					204,53	
		СП от ЗП	%	10					29,22	
		ЗТР	чел-ч	83			1			2,49
									525,93	17 531,00
10	2.49-3401-1-1/1	Перевозка грунта автосамосвалами грузоподъемностью до 10 т на расстояние 1 км Объем: 3=100*0,03	м3	3						
		ЭМ			59,29		1	1	177,87	
		в т.ч. ЗПМ			44,76		1	1	134,28	
									177,87	59,29
11	2.49-3401-1-2/1	Перевозка грунта автосамосвалами грузоподъемностью до 10 т - добавляется на каждый последующий 1 км до 100 км (к поз. 49-3401-1-1)	м3	3						
		ЭМ			19,13	)*32	1	1	1 836,48	
		в т.ч. ЗПМ			14,44	)*32	1	1	1 386,24	
									1 836,48	612,16
12	21.25-0-2	Размещение грунтов, полученных в результате производства земляных работ, не используемых для обратной засыпки: грунты незамусоренные экологически чистые Объем: 4,5=3*1,5	т	4,5	96,08		1	1	432,36	
									432,36	96,08
13	2.1-3303-1-2/1	Устройство подстилающих и выравнивающих слоев оснований из щебня Объем: 0,01=(100*1*0,01)/100	100 м3	0,01						
		ЗП			4 034,51		1	1	40,35	
		МР			232 780,66		1	1	2 327,81	
		НР от ЗП	%	70					28,25	
		СП от ЗП	%	10					4,04	
		ЗТР	чел-ч	24,84			1			0,25
									2 400,45	240 045,00
14	2.1-3103-17-1/1	Устройство покрытий тротуаров из бетонной плитки типа "Брусчатка" рядовым или паркетным мощением Объем: 1=100*1/100	100 м2	1						
		ЗП			23 580,03		1	1	23 580,03	
		МР			31 755,34		1	1	31 755,34	
14,1	21.5-3-6	Брусчатка бетонная прямая, марка 1ПБ 20.10.7, цвет светло-серый	м2	100	722,34		1	1	72 234,00	
		НР от ЗП	%	70					16 506,02	
		СП от ЗП	%	10					2 358,00	
		ЗТР	чел-ч	134,08			1			134,08
									146 433,39	146 433,39
15	2.1-3203-1-6/2	Установка бортовых камней бетонных газонных и садовых марка БР60.20.8, при других видах покрытий Объем: 1,93=193/100	100 м	1,93						
		ЗП			12 829,61		1	1	24 761,15	
		МР			32 092,73		1	1	61 938,97	
		НР от ЗП	%	70					10 681,15	
		СП от ЗП	%	10					2 476,12	
		ЗТР	чел-ч	72,96			1			140,81
									99 857,39	51 739,58
Итого по разделу: Устройство нового покрытия ДТС из плитки площадью 100,0 м2									252 206,41	
Итого по разделам									652 500,00	

1	2	3	4	5	6	7	8	9	10	11
---	---	---	---	---	---	---	---	---	----	----

НДС 20% 130500,00

Итого с НДС 783 000,00

**Итого по смете: Замена покрытия из АБП на плитку и устройство покрытия из плитки на внутривдворовой территории, расположенной по адресу: ул. Вавилова, дом 52, корп.3 783 000,00**

Составил \_\_\_\_\_  
[должность,подпись(инициалы,фамилия)]

Проверил \_\_\_\_\_  
[должность,подпись(инициалы,фамилия)]



"СОГЛАСОВАНО"

"УТВЕРЖДАЮ"

" " 2018 г.

" " 2018 г.

## ЛОКАЛЬНАЯ СМЕТА №

(локальный сметный расчет)

## МАФ и спортивные МАФ по ул. Вавилова, дом 52, корп.3

(наименование работ и затрат, наименование объекта)

Основание:

Сметная стоимость  
Средства на оплату труда1 524,10 тыс.руб  
105,61 тыс.руб

Составлен(а) в уровне текущих (прогнозных) цен январь 2018 года

№№ п/п	Шифр расценки и коды ресурсов	Наименование работ и затрат	Единица измерения	Кол-во единиц	Цена на ед. изм. руб.	Попра- вочные коэфф.	Коэфф. зимних удоро- жаний	Коэфф. пересчета	ВСЕГО затрат, руб.	Справочно
										ЗТР, всего чел.-час
1	2	3	4	5	6	7	8	9	10	11

## Раздел: Площадка для игры в Workout и на тренажерах

## Подраздел: Тренажеры

1	Цена поставщика	Установка тренажера жим от груди	шт.	1							
		ЗП			3 434,17		1	1	3 434,17		
1,1	Цена поставщика	Тренажер Жим от груди. размеры, мм 1077x1178x1836 <i>Базисная стоимость: 30 907,50 - занесена вручную</i>	шт.	1	30 907,50		1	1	30 907,50		
		НР от ЗП	%	70					2 403,91		
		СП от ЗП	%	10					343,42		
									<b>37 089,00</b>	<b>37 089,00</b>	
2	Цена поставщика	Установка тренажера жим ногами	шт.	1							
		ЗП			4 912,32		1	1	4 912,32		
2,1	Цена поставщика	Тренажер Жим ногами. размеры, мм 1073x532x1043 <i>Базисная стоимость: 44 210,83 - занесена вручную</i>	шт.	1	44 210,83		1	1	44 210,83		
		НР от ЗП	%	70					3 438,62		
		СП от ЗП	%	10					491,23		
									<b>53 053,00</b>	<b>53 053,00</b>	
3	Цена поставщика	Установка тренажера Твистер	шт.	1							
		ЗП			1 923,06		1	1	1 923,06		
3,1	Цена поставщика	Тренажер Твистер. размеры, мм 950x549x1595 <i>Базисная стоимость: 17 307,50 - занесена вручную</i>	шт.	1	17 307,50		1	1	17 307,50		
		НР от ЗП	%	70					1 346,13		
		СП от ЗП	%	10					192,31		
									<b>20 769,00</b>	<b>20 769,00</b>	
4	Цена поставщика	Установка Скамьи для пресса	шт.	1							
		ЗП			849,35		1	1	849,35		
4,1	Цена поставщика	Скамья для пресса. размеры, мм 927x443x583 <i>Базисная стоимость: 7 644,17 - занесена вручную</i>	шт.	1	7 644,17		1	1	7 644,17		
		НР от ЗП	%	70					594,54		
		СП от ЗП	%	10					84,94		
									<b>9 173,00</b>	<b>9 173,00</b>	
5	Цена поставщика	Установка Навеса для 4-х тренажеров	шт.	1							
		ЗП			25 990,81		1	1	25 990,81		
5,1	Цена поставщика	Навес для 4-х тренажеров. размеры, мм, 6911x3911x2781 <i>Базисная стоимость: 233 917,25 - занесена вручную</i>	шт.	1	233 917,25		1	1	233 917,25		
		НР от ЗП	%	70					18 193,56		
		СП от ЗП	%	10					2 599,08		
									<b>280 700,70</b>	<b>280 700,70</b>	
<b>Итого по подразделу: Тренажеры</b>									<b>400 784,70</b>		
<b>Подраздел: Оборудование Workout</b>											
1	Цена поставщика	Установка Комплекса Workout	шт.	1							
		ЗП			28 569,45		1	1	28 569,45		

1	2	3	4	5	6	7	8	9	10	11
1,1	Цена поставщика	Комплекс Workout. размеры, мм, не более 4000x1200x2600 <i>Базисная стоимость: 257 125 - занесена вручную</i>	шт.	1	257 125,00		1	1	257 125,00	
		НР от ЗП	%	70					19 998,60	
		СП от ЗП	%	10					2 856,95	
									308 550,00	308 550,00
2	Цена поставщика	Установка Брусьев двойных для отжиманий разноуровневые	шт.	1						
		ЗП			7 791,67		1	1	7 791,67	
2,1	Цена поставщика	Брусья двойные для отжиманий разноуровневые. размеры, мм, 2958x600x1500 <i>Базисная стоимость: 70 125,0 - занесена вручную</i>	шт.	1	70 125,00		1	1	70 125,00	
		НР от ЗП	%	70					5 454,16	
		СП от ЗП	%	10					779,17	
									84 150,00	84 150,00
3	Цена поставщика	Установка Двойного турника	шт.	1						
		ЗП			5 041,67		1	1	5 041,67	
3,1	Цена поставщика	Двойной турник. <i>Базисная стоимость: 45 375,00 - занесена вручную</i>	шт.	1	45 375,00		1	1	45 375,00	
		НР от ЗП	%	70					3 529,16	
		СП от ЗП	%	10					504,17	
									54 450,00	54 450,00
4	Цена поставщика	Установка Скамьи	шт.	2						
		ЗП			2 750,00		1	1	5 500,00	
4,1	Цена поставщика	Скамья. размеры, мм, 1650x500x325 <i>Базисная стоимость: 24 750,00 - занесена вручную</i>	шт.	2	24 750,00		1	1	49 500,00	
		НР от ЗП	%	70					3 850,00	
		СП от ЗП	%	10					550,00	
									59 400,00	29 700,00
5	Цена поставщика	Установка Рукохода классического двухуровневого	шт.	1						
		ЗП			16 041,67		1	1	16 041,67	
5,1	Цена поставщика	Рукоход классический двухуровневый. размеры, мм, Длина не более 4000 мм. <i>Базисная стоимость: 144 375 - занесена вручную</i>	шт.	1	144 375,00		1	1	144 375,00	
		НР от ЗП	%	70					11 229,16	
		СП от ЗП	%	10					1 604,17	
									173 250,00	173 250,00
<b>Итого по подразделу: Оборудование Workout</b>									<b>679 800,00</b>	
<b>Итого по разделу: Площадка для игры в Workout и на тренажерах</b>									<b>1 080 584,70</b>	

### Раздел: Площадка для игры в стритболл

1	Цена поставщика	Установка СТАЦИОНАРНАЯ БАСКЕТБОЛЬНАЯ СТОЙКА	К-Т	1						
		ЗП			5 555,56		1	1	5 555,56	
1,1	Цена поставщика	СТАЦИОНАРНАЯ БАСКЕТБОЛЬНАЯ СТОЙКА: Размер щита: 180 см x 105 см Высота стойки: от 230 см до 305 см Размер основания стойки: 30 см x 30 см Диаметр кольца: 45 см Толщина щита: 1 см Вынос щита при высоте 245 см: 160 см Вынос щита при высоте 305 см: 145 см <i>Базисная стоимость: 50 000,00 - занесена вручную</i>	К-Т	1	50 000,00		1	1	50 000,00	
		НР от ЗП	%	70					3 888,88	
		СП от ЗП	%	10					555,56	
									60 000,00	60 000,00
<b>Итого по разделу: Площадка для игры в стритболл</b>									<b>60 000,00</b>	

### Раздел: Скамейки и урны

1	Цена поставщика	Поставка СКАМЕЙКИ "ЕВРО 5"	шт.	6						
		ЗП								
1,1	Цена поставщика	СКАМЕЙКА "ЕВРО 5": размеры, см, 195x41x44 <i>Базисная стоимость: 16 250,00 - занесена вручную</i>	шт.	6	16 250,00		1	1	97 500,00	
									97 500,00	16 250,00
2	Цена поставщика	Поставка УРНЫ "БОНН"	шт.	6						
		ЗП								
2,1	Цена поставщика	УРНА "БОНН": размеры, диаметр 40 см, высота 50см <i>Базисная стоимость: 5 333,34 - занесена вручную</i>	шт.	6	5 333,34		1	1	32 000,00	

1	2	3	4	5	6	7	8	9	10	11
									32 000,00	5 333,33

Итого по разделу: Скамейки и урны

129 500,00

Итого по разделам

1 270 084,70

НДС 20%

254016,94

Итого с НДС

1 524 101,64

Итого по смете: МАФ и спортивные МАФ по ул. Вавилова, дом 52, корп.3

1 524 101,64

Составил \_\_\_\_\_

[должность, подпись(инициалы, фамилия)]

Проверил \_\_\_\_\_



[должность, подпись(инициалы, фамилия)]



**Площадка для занятия спортом с оборудованием Workout и тренажерами ( 1 площадка ) Вавилова 52, к. 3**

Покрытие						
№ п/п	Вид элемента	Размеры	Фото элементов	Объем	Стоимость за ед.	Стоимость с установкой
1	Покрытие резиновые плиты	20м. х 20м.		400	2 700,00	1 080 000,00
<b>Оборудование (Тренажеры)</b>				<b>400</b>		<b>1 080 000,00</b>
1	Тренажер Жим от груди	1077x1178x1836		1	37 089,00	44 506,80
2	Тренажер Жим ногами	1073x532x1043		1	53 053,00	63 663,60
3	Тренажер Твистер	950x549x1595		1	20 769,00	24 922,80
4	Скамья для прессы	927x443x583		1	9 173,00	11 007,60
5	Навес для 4-х тренажеров	6911x3911x2781		1	280 700,70	336 840,84
<b>ИТОГО тренажеры:</b>				<b>5</b>		<b>480 941,64</b>

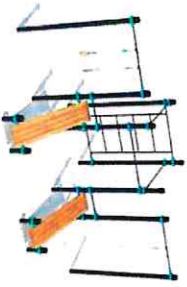
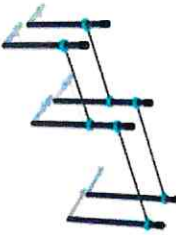
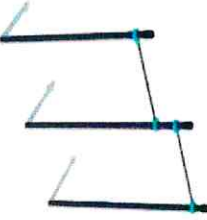
**Оборудование (Workout)**

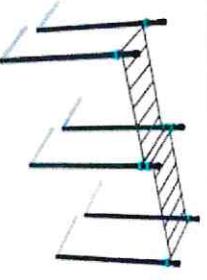
№ п/п	Вид элемента	Размеры	Фото элементов	Объем	Стоимость за ед.	Стоимость с установкой
1	Комплекс Workout	не более 4000х1200х2600		1	308 550,00	370 260,00
2	Брусья двойные для отжиманий разноразные	2958х600х1500		1	84 150,00	100 980,00
3	Двойной турник			1	54 450,00	65 340,00
4	Скамья	1650х500х325		2	29 700,00	71 280,00
5	Рукоход классический двухуровневый	Длина не более 4000 мм.		1	173 250,00	207 900,00
<b>ИТОГО Workout:</b>				<b>6</b>		<b>815 760,00</b>

г. Москва

16.10.2018 г.

**Дефектная ведомость  
состояния дворовой территории по адресу:**

**Ломоносовский просп. 4 к.1**

**Комиссия в составе представителей:**

Начальник отдела ЖКХиБ управы Гагаринского района г. Москвы	Аксенова М.И.
Заместитель директора по благоустройству ГБУ г. Москвы «Жилищник Гагаринского района»	Ульянов И.И.
Начальника отдела благоустройства ГБУ г. Москвы «Жилищник Гагаринского района»	Горкин А.А.

**Комиссией проведено обследование**, для определения состояния дворовой территории, оснащенность малыми архитектурными формами и их технического состояние:

<b>Вид</b>	<b>Состояние</b>
Дорожно-тропиночная сеть	Частичный износ асфальтобетонного покрытия, требуется замена изношенного покрытия Требуется работы по устройству новых пешеходных дорожек из тротуарной плитки. Отсутствует площадка тихого отдыха.
МАФ - Дорожно-тропиночная сеть	Устаревшие скамейки и урны, требуется замена и установка дополнительной садово-парковой мебели
Спортивная площадка 1	Износ покрытия, требуется замена на новое покрытие. Требуется устройство площадки для тренажеров и настольного тенниса. Недостаточная освещенность.
МАФ - Спортивной площадки	Отсутствуют спортивные МАФы, требуется установка
Спортивная площадка 2	Износ спортивной (футбольно-баскетбольной) площадки составляет более 80%, покрытие покрыто мхом, морально устаревшие МАФ, требуется реконструкция площадки с устройством всесезонной универсальной спортивной площадки для летних и зимних видов спорта.



Детская площадка	Устаревшее покрытие, требуется замена на новое современное покрытие.
МАФ - Детская площадка	Детский игровой комплекс не отвечает современным функциональным требованиям, устаревшие и/или замененные МАФы. Частичная потеря внешнего вида. Требуется установка новых МАФ.
Садово-парковая мебель	Устаревшие скамейки и урны, требуется замена и дооснащение садово-парковой мебелью
Зона тихого отдыха	Отсутствует

**Подписи членов комиссии:**

  
\_\_\_\_\_ Аксенова М.И.

  
\_\_\_\_\_ Ульянов И.И.

  
\_\_\_\_\_ Горкин А.А.

"СОГЛАСОВАНО"

"УТВЕРЖДАЮ"

" " 2018 г.

" " 2018 г.

## ЛОКАЛЬНАЯ СМЕТА №

(локальный сметный расчет)

## Устройство ДТС из плитки площадью 380,0 м2 на внутридворовой территории, расположенной по адресу: Ломоносовский проспект, дом 4, корп.1

(наименование работ и затрат, наименование объекта)

Основание:

Сметная стоимость  
Средства на оплату труда1 026,00 тыс.руб  
162,52 тыс.руб

Составлен(а) в уровне текущих (прогнозных) цен январь 2018 года

№№ п/п	Шифр расценки и коды ресурсов	Наименование работ и затрат	Единица измерения	Кол-во единиц	Цена на ед. изм. руб.	Поправочные коэфф.	Коэфф. зимних удорожаний	Коэфф. пересчета	ВСЕГО затрат, руб.	Справочно	
										ЗТР, всего чел.-час	Ст-ть ед. с начислен.
1	2	3	4	5	6	7	8	9	10	11	
1	2.49-3101-4-2/1	Разработка грунта с погрузкой на автомобили-самосвалы экскаваторами с ковшом вместимостью 0,25 м3, группа грунтов 1-3  Объем: $0,1026=(380*1*0,03*0,9)/100$ ЗП ЭМ в т.ч. ЗПМ НР от ЗП СП от ЗП НР и СП от ЗПМ ЗТР	100 м3	0,1026	531,69 6 776,47 4 703,49			1 1 1	54,55 695,27 482,58		0,35
									1 314,66	12 813,45	
2	2.49-3201-14-1/1	Разработка грунта вручную в траншеях глубиной до 2 м без креплений с откосами, группа грунтов 1-3  Объем: $0,0114=(380*1*0,03*0,1)/100$ ЗП НР от ЗП СП от ЗП ЗТР	100 м3	0,0114	36 404,45			1 1	415,01 290,51 41,50		2,53
									747,02	65 528,07	
3	1.1-3101-6-1/1	Погрузка грунта вручную в автомобили-самосвалы с выгрузкой Объем: $0,114=(380*1*0,03)/100$ ЗП НР от ЗП СП от ЗП ЗТР	100 м3	0,114	9 739,22			1 1	1 110,27 777,19 111,03		9,46
									1 998,49	17 530,61	
4	2.49-3401-1-1/1	Перевозка грунта автосамосвалами грузоподъемностью до 10 т на расстояние 1 км Объем: $11,4=380*0,03$ ЭМ в т.ч. ЗПМ	м3	11,4	59,29 44,76			1 1	675,91 510,26		59,29
									675,91	59,29	
5	2.49-3401-1-2/1	Перевозка грунта автосамосвалами грузоподъемностью до 10 т - добавляется на каждый последующий 1 км до 100 км (к поз. 49-3401-1-1) ЭМ в т.ч. ЗПМ	м3	11,4	19,13 14,44	)*32 )*32		1 1	6 978,62 5 267,71		612,16
									6 978,62	612,16	
6	21.25-0-2	Размещение грунтов, полученных в результате производства земляных работ, не используемых для обратной засыпки: грунты незамусоренные экологически чистые Объем: $17,1=11,4*1,5$	т	17,1	96,08			1 1	1 642,97		96,08
									1 642,97	96,08	
7	2.1-3303-1-2/1	Устройство подстилающих и выравнивающих слоев оснований из щебня Объем: $0,038=(380*1*0,01)/100$ ЗП МР НР от ЗП СП от ЗП ЗТР	100 м3	0,038	4 034,51 232 780,66			1 1	153,31 8 845,67 107,32 15,33		0,94
									9 121,63	240 042,89	

8	2.1-3103-17-1/1	Устройство покрытий тротуаров из бетонной плитки типа "Брусчатка" рядовым или паркетным мощением Объем: 3,8=380*1/100	100 м2	3,8					
		ЗП			23 580,03	1	1	89 604,11	
		МР			31 755,34	1	1	120 670,29	
8,1	21.5-3-6	Брусчатка бетонная прямая, марка 1ПБ 20.10.7, цвет светло-серый	м2	380	722,34	1	1	274 489,20	
		НР от ЗП	%	70				62 722,88	
		СП от ЗП	%	10				8 960,41	
		ЗТР	чел-ч	134,08		1			509,50
								<b>556 446,89</b>	<b>146 433,39</b>
9	2.1-3203-1-6/2	Установка бортовых камней бетонных газонных и садовых марка БР60.20.8, при других видах покрытий Объем: 5,06=506/100	100 м	5,06					
		ЗП			12 829,61	1	1	64 917,83	
		МР			32 092,73	1	1	162 389,21	
		НР от ЗП	%	70				45 442,48	
		СП от ЗП	%	10				3 324,29	
		ЗТР	чел-ч	72,96		1			369,18
								<b>276 073,81</b>	<b>54 560,04</b>
<b>Итого по разделу</b>								<b>855 000,00</b>	
<b>НДС 20%</b>								<b>171000,00</b>	
<b>Итого с НДС</b>								<b>1 026 000,00</b>	

**Итого по смете: Устройство ДТС из плитки площадью 380,0 м2 на внутриворобной территории, расположенной по адресу: Ломоносовский проспект, дом 4, корп.1**

**1 026 000,00**

Составил

\_\_\_\_\_ [должность,подпись(инициалы,фамилия)]

Проверил

\_\_\_\_\_ [должность,подпись(инициалы,фамилия)]

"СОГЛАСОВАНО"

"УТВЕРЖДАЮ"

" " 2018 г.

" " 2018 г.

## ЛОКАЛЬНАЯ СМЕТА №

(локальный сметный расчет)

Устройство покрытия из резиновых плит площадью 400,0 м2 на внутривордворовой территории, расположенной по адресу:  
Ломоносовский проспект, дом 4, корп.1

(наименование работ и затрат, наименование объекта)

Основание:

Сметная стоимость  
Средства на оплату труда1 080,00 тыс.руб  
81,34 тыс.руб

Составлен(а) в уровне текущих (прогнозных) цен январь 2018 года

№№ п/п	Шифр расценки и коды ресурсов	Наименование работ и затрат	Единица измерения	Кол-во единиц	Цена на ед. изм. руб.	Попра- вочные коэфф.	Коефф. зимних удоро- жаний	Коефф. пересчета	ВСЕГО затрат, руб.	Справочно	
										ЗТР, всего чел.-час	Ст-ть ед. с начислен.
1	2	3	4	5	6	7	8	9	10	11	
1	2.49-3101-4- 2/1	Разработка грунта с погрузкой на автомобили-самосвалы экскаваторами с ковшом вместимостью 0,25 м3, группа грунтов 1-3  Объем: 0,468=400*0,13*0,9/100 ЗП ЭМ в т.ч. ЗПМ НР от ЗП СП от ЗП НР и СП от ЗПМ ЗТР	100 м3	0,468	531,69 6 776,47 4 703,49		1 1 1	1 1 1	248,83 3 171,39 2 201,23 174,18 24,88 2 377,33		1,59
									5 996,61		12 813,27
2	2.49-3201- 14-1/1	Разработка грунта вручную в траншеях глубиной до 2 м без креплений с откосами, группа грунтов 1-3  Объем: 0,052=400*0,13*0,1/100 ЗП НР от ЗП СП от ЗП ЗТР	100 м3	0,052	36 404,45		1 1	1 1	1 893,03 1 325,12 189,30		11,52
									3 407,45		65 527,88
3	1.1-3101-6- 1/1	Погрузка грунта вручную в автомоби- самосвалы с выгрузкой Объем: 0,052=400*0,13*0,1/100 ЗП НР от ЗП СП от ЗП ЗТР	100 м3	0,052	9 739,22		1 1	1 1	506,44 354,51 50,64		4,32
									911,59		17 530,58
4	2.49-3401-1- 1/1	Перевозка грунта автосамосвалами грузоподъемностью до 10 т на расстояние 1 км Объем: 52=400*0,13 ЭМ в т.ч. ЗПМ	м3	52	59,29 44,76		1 1	1 1	3 083,08 2 327,52		59,29
									3 083,08		59,29
5	2.49-3401-1- 2/1	Перевозка грунта автосамосвалами грузоподъемностью до 10 т - добавляется на каждый последующий 1 км до 100 км (к поз. 49-3401-1-1) Объем: 52=400*0,13 ЭМ в т.ч. ЗПМ	м3	52	19,13 14,44	)*32 )*32	1 1	1 1	31 832,32 24 028,16		612,16
									31 832,32		612,16
6	21.25-0-2	Размещение грунтов, полученных в результате производства земляных работ, не используемых для обратной засыпки: грунты незамусоренные экологически чистые	т	78	96,08		1 1	1 1	7 494,24		96,08
									7 494,24		96,08
7	2.1-3303-1- 1/1	Устройство подстилающих и выравнивающих слоев оснований из песка  Объем: 0,2=(400*0,05)/100 ЗП ЭМ в т.ч. ЗПМ МР НР от ЗП СП от ЗП НР и СП от ЗПМ ЗТР	100 м3	0,2	2 689,68 7 455,33 2 769,58 62 907,10		1 1 1 1	1 1 1 1	537,94 1 491,07 553,92 12 581,42 376,56 53,79 598,23		3,31
									15 639,01		78 195,05



8	2.1-3303-1- 2/1	Устройство подстилающих и выравнивающих слоев оснований из щебня Объем: 0,2=(400*0,05)/100	100 м3	0,2									
						ЗП	4 034,51	1	1	806,90			
						ЭМ	44 849,36	1	1	8 969,87			
						в т.ч. ЗПМ	16 489,41	1	1	3 297,88			
						МР	232 780,66	1	1	46 556,13			
						НР от ЗП	%	70		564,83			
						СП от ЗП	%	10		80,69			
						НР и СП от ЗПМ	%	108		3 561,71			
						ЗТР	чел-ч	24,84	1		4,97		
													60 540,13
9	1.10-3503-1- 1/1	Устройство покрытий из линолеума на теплозвукоизолирующей основе на клею "Бустилат" - устройство покрытия из резиновых плиток толщиной 40 мм на двухкомпонентном полиуретановом клею Объем: 4=400/100	100 м2	4									
						ЗП	8 547,90	1	1	34 191,60			
						МР	21 172,86	1	1	84 691,44			
					9,1	По ценам поставщика	Плитка резиновая, размером 500х500х40мм <i>Базисная стоимость: 1 348,00 - занесена вручную</i>	м2	400	1 348,00	1	1	539 200,00
					9,2	По ценам поставщика	Втулки пластиковые <i>Базисная стоимость: 1,27 - занесена вручную</i>	шт.	6400	1,27	1	1	8 128,00
					9,3	21.1-25-751	Клей полиуретановый двухкомпонентный	кг	200	549,67	1	1	109 934,00
					9,4	21.1-25-732	Линолеум поливинилхлоридный с печатным рисунком теплозвукоизолирующий на подоснове, толщина 3,6 мм	м2	-428	174,41	1	1	- 74 647,48
					9,5	21.1-25-698	Клей "Бустилат"	т	-0,2	49 933,18	1	1	- 9 986,64
						НР от ЗП	%	70		23 934,12			
						СП от ЗП	%	10		3 419,16			
	ЗТР	чел-ч	43,93	1				175,72					
								718 864,20	179 716,05				
10	5.3-3103-10- 3/1	Устройство покрытия "искусственная трава", засыпка покрытия "искусственная трава" песком - засыпка пазух между резиновыми плитками песком Объем: 2,4=0,006*400	т	2,4									
						ЗП	117,74	1	1	282,58			
						ЭМ	92,84	1	1	222,82			
						в т.ч. ЗПМ	56,87	1	1	136,49			
						МР	2 933,34	1	1	7 040,02			
						НР от ЗП	%	70		197,81			
						СП от ЗП	%	10		28,26			
						НР и СП от ЗПМ	%	108		147,41			
						ЗТР	чел-ч	0,64	1			1,54	
													7 918,90
11	2.1-3203-1- 6/2	Установка бортовых камней бетонных газонных и садовых марка БР60.20.8, при других видах покрытий Объем: 0,8=80/100	100 м	0,8									
						ЗП	12 829,61	1	1	10 263,69			
						ЭМ	158,60	1	1	126,88			
						в т.ч. ЗПМ	78,76	1	1	63,01			
						МР	32 092,73	1	1	25 674,18			
						НР от ЗП	%	70		7 184,58			
						СП от ЗП	%	10		995,09			
						НР и СП от ЗПМ	%	108		68,05			
						ЗТР	чел-ч	72,96	1		58,37		
													44 312,47
<b>Итого по разделам</b>								<b>900 000,00</b>					
<b>НДС 20%</b>								<b>180000,00</b>					
<b>Итого с НДС</b>								<b>1 080 000,00</b>					

Итого по смете: Устройство покрытия из резиновых плит площадью 400,0 м2 на внутридворовой территории, расположенной по адресу: Ломоносовский проспект, дом 4, корп.1

1 080 000,00

Составил

\_\_\_\_\_ [должность, подпись (инициалы, фамилия)]

Проверил

\_\_\_\_\_ [должность, подпись (инициалы, фамилия)]

"СОГЛАСОВАНО"

"УТВЕРЖДАЮ"

" " 2018 г.

" " 2018 г.

**ЛОКАЛЬНАЯ СМЕТА №**

(локальный сметный расчет)

**Устройство покрытия из искусственной травы площадью 200,0 м2 на внутридворовой территории, расположенной по адресу:  
Ломоносовский проспект, дом 4, корп.1**

(наименование работ и затрат, наименование объекта)

Основание:

Сметная стоимость 540,00 тыс.руб  
Средства на оплату труда 46,46 тыс.руб

Составлен(а) в уровне текущих (прогнозных) цен январь 2018 года

№№ п/п	Шифр расценки и коды ресурсов	Наименование работ и затрат	Единица измерения	Кол-во единиц	Цена на ед. изм. руб.	Поправочные коэфф.	Коэфф. зимних удорожаний	Коэфф. пересчета	ВСЕГО затрат, руб.	Справочно	
										ЗТР, всего чел.-час	Ст-ть ед. с начислен.
1	2	3	4	5	6	7	8	9	10	11	11
1	2.49-3101-4-2/1	Разработка грунта с погрузкой на автомобили-самосвалы экскаваторами с ковшом вместимостью 0,25 м3, группа грунтов 1-3 Объем: 0,387=(200*0,215*0,9)/100	100 м3	0,387							
		ЗП			531,69			1	1	205,76	
		ЭМ			6 776,47			1	1	2 622,49	
		в т.ч. ЗПМ			4 703,49			1	1	1 820,25	
		НР от ЗП	%	70						144,03	
		СП от ЗП	%	10						20,58	
		НР и СП от ЗПМ	%	108						1 965,87	
		ЗТР	чел-ч	3,39				1			1,31
									<b>4 958,73</b>	<b>12 813,26</b>	
2	2.49-3201-14-1/1	Разработка грунта вручную в траншеях глубиной до 2 м без креплений с откосами, группа грунтов 1-3 Объем: 0,043=(200*0,215*0,1)/100	100 м3	0,043							
		ЗП			36 404,45			1	1	1 565,39	
		НР от ЗП	%	70						1 095,77	
		СП от ЗП	%	10						156,54	
		ЗТР	чел-ч	221,6				1			9,53
									<b>2 817,70</b>	<b>65 527,91</b>	
3	1.1-3101-6-1/1	Погрузка грунта вручную в автомобили-самосвалы с выгрузкой Объем: 0,43=(200*0,215)/100	100 м3	0,43							
		ЗП			9 739,22			1	1	4 187,86	
		НР от ЗП	%	70						2 931,50	
		СП от ЗП	%	10						418,79	
		ЗТР	чел-ч	83				1			35,69
									<b>7 538,15</b>	<b>17 530,58</b>	
4	2.49-3401-1-1/1	Перевозка грунта автосамосвалами грузоподъемностью до 10 т на расстояние 1 км Объем: 43=200*0,215	м3	43							
		ЭМ			59,29			1	1	2 549,47	
		в т.ч. ЗПМ			44,76			1	1	1 924,68	
									<b>2 549,47</b>	<b>59,29</b>	
5	2.49-3401-1-2/1	Перевозка грунта автосамосвалами грузоподъемностью до 10 т - добавляется на каждый последующий 1 км до 100 км (к поз. 49-3401-1-1)	м3	43							
		ЭМ			19,13			1	1	26 322,88	
		в т.ч. ЗПМ			14,44			1	1	19 869,44	
									<b>26 322,88</b>	<b>612,16</b>	
6	21.25-0-2	Размещение грунтов, полученных в результате производства земляных работ, не используемых для обратной засыпки: грунты незамусоренные экологически чистые Объем: 64,5=43*1,5	т	64,5	96,08			1	1	6 197,16	
									<b>6 197,16</b>	<b>96,08</b>	
7	2.1-3303-1-2/1	Устройство подстилающих и выравнивающих слоев оснований из щебня толщ.200 мм - фракция 70 мм Объем: 0,2=(200*0,1)/100	100 м3	0,2							
		ЗП			4 034,51			1	1	806,90	
		ЭМ			44 849,36			1	1	8 969,87	
		в т.ч. ЗПМ			16 489,41			1	1	3 297,88	
		МР			232 780,66			1	1	46 556,13	
7,1	21.1-12-38	Щебень из естественного камня для строительных работ, марка 1200-800, фракция 70-120 мм	м3	25,2	1 734,59			1	1	43 711,67	
7,2	21.1-12-36	Щебень из естественного камня для строительных работ, марка 1200-800, фракция 20-40 мм	м3	-25,2	1 845,80			1	1	-46 514,16	
		НР от ЗП	%	70						564,83	
		СП от ЗП	%	10						80,69	
		НР и СП от ЗПМ	%	108						3 561,71	
		ЗТР	чел-ч	24,84				1			4,97
									<b>57 737,64</b>	<b>288 688,20</b>	

1	2	3	4	5	6	7	8	9	10	11
8	2.1-3303-1-2/1	Устройство подстилающих и выравнивающих слоев оснований из щебня толщ.100 мм - фракция 20-40 мм	100 м3	0,2						
		Объем: 0,2=(200*0,1)/100								
		ЗП			4 034,51		1	1	806,90	
		МР			232 780,66		1	1	46 556,13	
		НР от ЗП	%	70					564,83	
		СП от ЗП	%	10					80,69	
		ЗТР	чел-ч	24,84			1			4,97
									48 008,55	240 042,75
9	2.1-3303-1-2/1	Устройство подстилающих и выравнивающих слоев оснований из щебня толщ. 50 мм - фракция 5-10 мм	100 м3	0,1						
		Объем: 0,1=(200*0,05)/100								
		ЗП			4 034,51		1	1	403,45	
		МР			232 780,66		1	1	23 278,07	
9,1	21.1-12-34	Щебень из естественного камня для строительных работ, марка 1200-800, фракция 5-10 мм	м3	12,6	1 807,19		1	1	22 770,59	
9,2	21.1-12-36	Щебень из естественного камня для строительных работ, марка 1200-800, фракция 20-40 мм	м3	-12,6	1 845,80		1	1	-23 257,08	
		НР от ЗП	%	70					282,42	
		СП от ЗП	%	10					40,35	
		ЗТР	чел-ч	24,84			1			2,48
									23 517,80	235 178,00
10	5.3-3103-10-1/1	Устройство покрытия "искусственная трава" - высота ворса 40 мм	100 м2	2						
		Объем: 2=200/100								
		ЗП			1 749,42		1	1	3 498,84	
		ЭМ			5,83		1	1	11,66	
		в т.ч. ЗПМ			3,88		1	1	7,76	
		МР			68 206,56		1	1	136 413,12	
		НР от ЗП	%	70					2 449,19	
		СП от ЗП	%	10					349,88	
		НР и СП от ЗПМ	%	108					8,38	
		ЗТР	чел-ч	9,35			1			18,70
									142 731,07	71 365,54
11	5.3-3103-10-3/1	Устройство покрытия "искусственная трава", засыпка покрытия "искусственная трава" песком	т	4						
		Объем: 4=20*200/1000								
		ЗП			117,74		1	1	470,96	
		МР			2 933,34		1	1	11 733,36	
		НР от ЗП	%	70					329,67	
		СП от ЗП	%	10					47,10	
		ЗТР	чел-ч	0,64			1			2,56
									12 581,09	3 145,27
12	5.3-3103-10-4/1	Устройство покрытия "искусственная трава", засыпка покрытия "искусственная трава" резиновой крошкой из каучука	т	1						
		Объем: 1=5*200/1000								
		ЗП			618,69		1	1	618,69	
		МР			84 813,00		1	1	84 813,00	
		НР от ЗП	%	70					433,08	
		СП от ЗП	%	10					61,87	
		ЗТР	чел-ч	3,68			1			3,68
									85 926,64	85 926,64
13	2.1-3203-1-6/2	Установка бортовых камней бетонных газонных и садовых марка БР60.20.8, при других видах покрытий	100 м	0,54						
		Объем: 0,54=54/100								
		ЗП			12 829,61		1	1	6 927,99	
		ЭМ			158,60		1	1	85,64	
		в т.ч. ЗПМ			78,76		1	1	42,53	
		МР			32 092,73		1	1	17 330,07	
		НР от ЗП	%	70					4 723,49	
		НР и СП от ЗПМ	%	108					45,93	
		ЗТР	чел-ч	72,96			1			39,40
									29 113,12	53 913,19

Итого по разделу:

НДС 20 %

Итого с НДС

450 000,00

90000

540 000,00

Итого по смете: Устройство покрытия из искусственной травы площадью 200,0 м2 на внутривортовой территории, расположенной по адресу: Ломоносовский проспект, дом 4, корп.1

540 000,00

Составил

\_\_\_\_\_ [должность,подпись(инициалы,фамилия)]

Проверил

\_\_\_\_\_ [должность,подпись(инициалы,фамилия)]



"СОГЛАСОВАНО"

"УТВЕРЖДАЮ"

" " 2018 г.

" " 2018 г.

## ЛОКАЛЬНАЯ СМЕТА №

(локальный сметный расчет)

## Устройство площадки тихого отдыха, расположенной на внутридворовой территории по адресу: Ломоносовский проспект, дом 4, корп.1

(наименование работ и затрат, наименование объекта)

Основание:

Сметная стоимость  
Средства на оплату труда709,00 тыс.руб  
100,06 тыс.руб

Составлен(а) в уровне текущих (прогнозных) цен январь 2018 года

№№ п/п	Шифр расценки и коды ресурсов	Наименование работ и затрат	Единица измерения	Кол-во единиц	Цена на ед. изм. руб.	Попра- вочные коэфф.	Коефф. зимних удоро- жаний	Коефф. пересчета	ВСЕГО затрат, руб.	Справочно	
										ЗТР, всего чел.-час	Ст-ть ед. с начислен.
1	2	3	4	5	6	7	8	9	10	11	
<b>Раздел: Устройство покрытия зоны отдыха из плитки площадью 70,0 м2</b>											
1	2.49-3101-4- 2/1	Разработка грунта с погрузкой на автомобили-самосвалы экскаваторами с ковшом вместимостью 0,25 м3, группа грунтов 1-3	100 м3	0,0189							
		Объем: 0,0189=(70*1*0,03*0,9)/100									
		ЗП			531,69		1	1	10,05		
		ЭМ			6 776,47		1	1	128,08		
		в т.ч. ЗПМ			4 703,49		1	1	88,90		
		НР от ЗП	%	70					7,04		
		СП от ЗП	%	10					1,01		
		НР и СП от ЗПМ	%	108					96,01		
		ЗТР	чел-ч	3,39			1			0,06	
									242,19	12 814,29	
2	2.49-3201- 14-1/1	Разработка грунта вручную в траншеях глубиной до 2 м без креплений с откосами, группа грунтов 1-3	100 м3	0,0021							
		Объем: 0,0021=(70*1*0,03*0,1)/100									
		ЗП			36 404,45		1	1	76,45		
		НР от ЗП	%	70					53,52		
		СП от ЗП	%	10					7,65		
		ЗТР	чел-ч	221,6			1			0,47	
									137,62	65 533,33	
3	1.1-3101-6- 1/1	Погрузка грунта вручную в автомоби- самосвалы с выгрузкой	100 м3	0,021							
		Объем: 0,021=(70*1*0,03)/100									
		ЗП			9 739,22		1	1	204,52		
		НР от ЗП	%	70					143,16		
		СП от ЗП	%	10					20,45		
		ЗТР	чел-ч	83			1			1,74	
									368,13	17 530,00	
4	2.49-3401-1- 1/1	Перевозка грунта автосамосвалами грузоподъемностью до 10 т на расстояние 1 км	м3	2,1							
		Объем: 2,1=70*0,03									
		ЭМ			59,29		1	1	124,51		
		в т.ч. ЗПМ			44,76		1	1	94,00		
									124,51	59,29	
5	2.49-3401-1- 2/1	Перевозка грунта автосамосвалами грузоподъемностью до 10 т - добавляется на каждый последующий 1 км до 100 км (к поз. 49-3401-1-1)	м3	2,1							
		ЭМ			19,13	)*32	1	1	1 285,54		
		в т.ч. ЗПМ			14,44	)*32	1	1	970,37		
									1 285,54	612,16	
6	21.25-0-2	Размещение грунтов, полученных в результате производства земляных работ, не используемых для обратной засыпки: грунты незамусоренные экологически чистые	т	3,15	96,08		1	1	302,65		
		Объем: 3,15=2,1*1,5									
									302,65	96,08	
7	2.1-3303-1- 2/1	Устройство подстилающих и выравнивающих слоев оснований из щебня	100 м3	0,007							
		Объем: 0,007=(70*1*0,01)/100									
		ЗП			4 034,51		1	1	28,24		
		МР			232 780,66		1	1	1 629,46		
		НР от ЗП	%	70					19,77		
		СП от ЗП	%	10					2,82		
		ЗТР	чел-ч	24,84			1			0,17	
									1 680,29	240 041,43	



1	2	3	4	5	6	7	8	9	10	11
8	2.1-3103-17-1/1	Устройство покрытий тротуаров из бетонной плитки типа "Брусчатка" рядовым или паркетным мощением Объем: 0,7=70*1/100	100 м2	0,7						
		ЗП			23 580,03		1	1	16 506,02	
		МР			31 755,34		1	1	22 228,74	
8,1	21.5-3-6	Брусчатка бетонная прямая, марка 1ПБ 20.10.7, цвет светло-серый	м2	70	722,34		1	1	50 563,80	
		НР от ЗП	%	70					11 554,21	
		СП от ЗП	%	10					1 650,60	
		ЗТР	чел-ч	134,08			1			93,86
									102 503,37	146 433,39

9	2.1-3203-1-6/2	Установка бортовых камней бетонных газонных и садовых марка БР60.20.8, при других видах покрытий Объем: 0,93=93/100	100 м	0,93						
		ЗП			12 829,61		1	1	11 931,54	
		МР			32 092,73		1	1	29 846,24	
		НР от ЗП	%	70					8 352,08	
		СП от ЗП	%	10					725,84	
		ЗТР	чел-ч	72,96			1			67,85
									50 855,70	54 683,55

Итого по разделу: Устройство покрытия зоны отдыха из плитки площадью 70,0 м2

157 500,00

### Раздел: Устройство клумбы размером 10 x 10 м и посадка зеленых насаждений

#### Подраздел: Установка центральной фигурной конструкции

1	Цена поставщика	Установка вазон-комплекса для цветом	шт.	1						
		ЗП			5 700,00		1	1	5 700,00	
1,1	Цена поставщика	Вазон - комплекс для цветов ВК-92, Размеры оборудования: Длина: 1500 мм. Ширина: 1340 мм. Высота: 2750 мм. Материал: металл, фиброжелезобетон Базисная стоимость: 51 296,00 - занесена вручную	шт.	1	51 296,00		1	1	51 296,00	
		НР от ЗП	%	70					3 990,00	
		СП от ЗП	%	10					570,00	
									61 556,00	61 556,00

Итого по подразделу: Установка центральной фигурной конструкции

61 556,00

#### Подраздел: Посадка цветом в землю в центральный комплекс

1	5.4-3203-6-1/1	Подготовка почвы под цветники толщиной слоя насыпки 20 см Объем: 0,03=3/100	100 м2	0,03						
		ЗП			8 622,07		1	1	258,66	
		МР			14 067,20		1	1	422,02	
		НР от ЗП	%	70					181,06	
		СП от ЗП	%	10					25,87	
		ЗТР	чел-ч	53,7			1			1,61
									887,61	29 587,00
2	5.4-3203-8-1/1	Посадка многолетних цветников при густоте посадки 1,6 тыс.шт. цветов Объем: 0,03=3/100	100 м2	0,03						
		ЗП			26 659,70		1	1	799,79	
		МР			3 334,08		1	1	100,02	
2,1	21.4-3-7	Посадочный материал однолетних цветочных культур	шт.	51	16,20		1	1	826,20	
		НР от ЗП	%	70					559,85	
		СП от ЗП	%	10					79,98	
		ЗТР	чел-ч	155,26			1			4,66
									2 365,84	78 861,33
3	5.4-3203-8-2/1	Добавлять или исключать на каждые 1000 шт. высаживаемых цветов к поз. 4-3203-8-1 Объем: 0,03=3/100	100 м2	0,03						
		ЗП			1 006,23		1	1	30,19	
		МР			117,22		1	1	3,52	
3,1	21.4-3-7	Посадочный материал однолетних цветочных культур	шт.	31,5	16,20		1	1	510,30	
		НР от ЗП	%	70					21,13	
		СП от ЗП	%	10					3,02	
		ЗТР	чел-ч	7,91			1			0,24
									568,16	18 938,67

Итого по подразделу: Посадка цветом в землю в центральный комплекс

3 821,61

#### Подраздел: Устройство клумб по периметру площадки

1	2.49-3201-14-1/1	Разработка грунта вручную в траншеях глубиной до 2 м без креплений с откосами, группа грунтов 1-3 Объем: 0,0774=(0,3*0,3*86)/100	100 м3	0,0774						
		ЗП			36 404,45		1	1	2 817,70	
		НР от ЗП	%	70					1 972,39	
		СП от ЗП	%	10					281,77	
		ЗТР	чел-ч	221,6			1			17,15

1	2	3	4	5	6	7	8	9	10	11	
									5 071,86	65 527,91	
2	1.1-3101-6-1/1	Погрузка грунта вручную в автосамосвалы с выгрузкой Объем: 0,0774=(0,3*0,3*86)/100 ЗП НР от ЗП СП от ЗП ЗТР	100 м3	0,0774		9 739,22		1	1	753,82 527,67 75,38	6,42
									1 356,87	17 530,62	
3	2.49-3401-1-1/1	Перевозка грунта автосамосвалами грузоподъемностью до 10 т на расстояние 1 км Объем: 7,74=0,3*0,3*86 ЭМ в т.ч. ЗПМ	м3	7,74		59,29 44,76		1	1	458,90 346,44	59,29
									458,90	59,29	
4	2.49-3401-1-2/1	Перевозка грунта автосамосвалами грузоподъемностью до 10 т - добавляется на каждый последующий 1 км до 100 км (к поз. 49-3401-1-1) ЭМ в т.ч. ЗПМ	м3	7,74		19,13 14,44	)*32 )*32	1	1	4 738,12 3 576,50	612,16
									4 738,12	612,16	
5	21.25-0-2	Размещение грунтов, полученных в результате производства земляных работ, не используемых для обратной засыпки: грунты незамусоренные экологически чистые Объем: 11,61=7,74*1,5	т	11,61	96,08			1	1	1 115,49	96,08
									1 115,49	96,08	
6	5.3-3103-6-2/1	Устройство однорядной стенки из вертикальных декоративных цветных бетонных камней при высоте камня 400- 600 мм Объем: 0,86=86/100 ЗП ЭМ в т.ч. ЗПМ МР НР от ЗП СП от ЗП НР и СП от ЗПМ ЗТР	100 м	0,86		23 020,70 3,04 1,03 102 342,50		1	1	19 797,80 2,61 0,89 88 014,55 13 858,46 1 979,78 0,96	111,63
								1			123 654,16
											143 783,91
7	5.4-3203-7-1/1	Устройство корыта под цветники глубиной 40 см механизированным способом Объем: 0,675=(10*10-5*5)*0,9/100 ЗП ЭМ в т.ч. ЗПМ НР от ЗП СП от ЗП НР и СП от ЗПМ ЗТР	100 м2	0,675		4 855,53 1 199,64 625,20		1	1	3 277,48 809,76 422,01 2 294,24 327,75 455,77	27,93
								1			7 165,00
											10 614,81
8	5.4-3203-7-2/1	Устройство корыта под цветники глубиной 40 см вручную Объем: 0,075=(10*10-5*5)*0,1/100 ЗП НР от ЗП СП от ЗП ЗТР	100 м2	0,075		11 781,51		1	1	883,61 618,53 88,36	6,45
								1			1 590,50
											21 206,67
9	5.4-3203-7-3/1	Добавлять или исключать на каждые 10 см изменения глубины корыта под цветники механизированным способом к поз. 4-3203- 7-1 Объем: -0,675=-0,675) ЗП ЭМ в т.ч. ЗПМ НР от ЗП СП от ЗП НР и СП от ЗПМ ЗТР	100 м2	-0,675		970,40 299,91 156,30		1	1	- 655,02 - 202,44 - 105,50 - 458,51 - 65,50 - 113,94	- 5,58
								1			- 1 495,41
											2 215,42
10	5.4-3203-7-4/1	Добавлять или исключать на каждые 10 см изменения глубины корыта под цветники вручную к поз. 4-3203-7-2 Объем: -0,075=-0,075 ЗП НР от ЗП СП от ЗП ЗТР	100 м2	-0,075		2 944,69		1	1	- 220,85 - 154,60 - 22,09	- 1,61
								1			- 397,54
											5 300,53
11	5.4-3203-6-1/1	Подготовка почвы под цветники толщиной слоя насыпки 20 см Объем: 0,75=(10*10-5*5)/100 ЗП МР НР от ЗП СП от ЗП ЗТР	100 м2	0,75		8 622,07 14 067,20		1	1	6 466,55 10 550,40 4 526,59 646,66	40,28
								1			

1	2	3	4	5	6	7	8	9	10	11
									22 190,20	29 586,93
12	5.4-3203-6-2/1	Добавлять или исключать на каждые 5 см изменения толщины слоя почвы под цветники к поз. 4-3203-6-1	100 м2	0,75						
		ЗП			1 000,29	) *8	1	1	6 001,74	
		МР			3 516,80	) *8	1	1	21 100,80	
		НР от ЗП	%	70					4 201,22	
		СП от ЗП	%	10					437,84	
		ЗТР	чел-ч	6,23		) *8	1			37,38
									31 741,60	42 322,13

Итого по подразделу: Устройство клумб по периметру площадки

197 189,75

**Подраздел: Посадка цветов в цветочные клумбы по периметру площадки**

1	5.4-3203-8-1/1	Посадка многолетних цветников при густоте посадки 1,6 тыс.шт. цветов Объем: 0,75=75/100	100 м2	0,75						
		ЗП			26 659,70		1	1	19 994,78	
		МР			3 334,08		1	1	2 500,56	
1,1	21.4-3-92	Посадочный материал многолетних цветочных культур: хоста: высота - не менее 10 см	шт.	1260	104,98		1	1	132 274,80	
		НР от ЗП	%	70					13 996,35	
		СП от ЗП	%	10					1 999,48	
		ЗТР	чел-ч	155,26			1			116,45
									170 765,97	227 687,96

Итого по подразделу: Посадка цветов в цветочные клумбы по периметру площадки

170 765,97

Итого по разделу: Устройство клумбы размером 10 х 10 м и посадка зеленых насаждений

433 333,33

Итого по разделам

590 833,33

НДС 20%

118166,67

Итого с НДС

709 000,00

Итого по смете: Устройство площадки тихого отдыха, расположенной на внутривортовой территории по адресу: Ломоносовский проспект, дом 4, корп.1

709 000,00

Составил

\_\_\_\_\_ [должность,подпись(инициалы,фамилия)]

Проверил

\_\_\_\_\_ [должность,подпись(инициалы,фамилия)]

"СОГЛАСОВАНО"

"УТВЕРЖДАЮ"

" " 2018 г.

" " 2018 г.

## ЛОКАЛЬНАЯ СМЕТА №

(локальный сметный расчет)

## МАФ и спортивные МАФ по Ломоносовскому проспекту, дом 4, корп.1

(наименование работ и затрат, наименование объекта)

Основание:

Сметная стоимость

6 569,82 тыс.руб

Средства на оплату труда

454,39 тыс.руб

Составлен(а) в уровне текущих (прогнозных) цен январь 2018 года

№№ п/п	Шифр расценки и коды ресурсов	Наименование работ и затрат	Единица измерения	Кол-во единиц	Цена на ед. изм. руб.	Поправочные коэфф.	Коэфф. зимних удорожаний	Коэфф. пересчета	ВСЕГО затрат, руб.	Справочно
										ЗТР, всего чел.-час
1	2	3	4	5	6	7	8	9	10	11

## Раздел: Оборудование на площадку для настольного тенниса

1	Цена поставщика	Поставка Стола для настольного тенниса								
			шт.	2						
1,1	Цена поставщика	Стол для настольного тенниса, бетонный антивандальный - City Power Outdoor, размеры, см: 274 x 152,5 x 76 Базисная стоимость: 48 658,34 - занесена вручную	шт.	2	48 658,34		1	1	97 316,67	
									97 316,67	48 658,34
2	Цена поставщика	Установка Теневого навеса, ступенчатая крыша, бетонированный, вместимость до 10 тренажеров	шт.	1	12 408,61		1	1	12 408,61	
2,1	Цена поставщика	Теневой навес, ступенчатая крыша, бетонированный, вместимость до 10 тренажеров, размеры, мм: 6000x4000x3200 Базисная стоимость: 111 677,50 - занесена вручную	шт.	1	111 677,50		1	1	111 677,50	
		НР от ЗП	%	70					8 686,03	
		СП от ЗП	%	10					1 240,86	
									134 013,00	134 013,00
Итого по разделу: Оборудование на площадку для настольного тенниса									231 329,67	

## Раздел: МАФ на детскую площадку

1	Цена поставщика	Установка Спортивного комплекса	К-Т	1	51 583,34		1	1	51 583,34	
1,1	Цена поставщика	Спортивный комплекс, размеры, м: 9,0 x 3,0 x 2,0 Базисная стоимость: 464 250,00 - занесена вручную	К-Т	1	464 250,00		1	1	464 250,00	
		НР от ЗП	%	70					36 108,33	
		СП от ЗП	%	10					5 158,33	
									557 100,00	557 100,00
2	Цена поставщика	Установка Канатного лаза	К-Т	1	21 799,73		1	1	21 799,73	
2,1	Цена поставщика	Канатный лаз, размеры, мм: 7782*7782*3000 Базисная стоимость: 196 197,50 - занесена вручную	К-Т	1	196 197,50		1	1	196 197,50	
		НР от ЗП	%	70					15 259,80	
		СП от ЗП	%	10					2 179,97	
									235 437,00	235 437,00
3	Цена поставщика	Установка Качели-гнездо	шт.	2	8 402,23		1	1	16 804,46	
3,1	Цена поставщика	Качели-гнездо, размеры, мм: 2617x1000x1762 Базисная стоимость: 75 620,00 - занесена вручную	шт.	2	75 620,00		1	1	151 240,00	
		НР от ЗП	%	70					11 763,09	
		СП от ЗП	%	10					1 680,45	
									181 488,00	90 744,00
4	Цена поставщика	Установка Карусели ЗВЕЗДА	шт.	1	16 944,45		1	1	16 944,45	
		ЗП								



4,1	Цена поставщика	Карусель ЗВЕЗДА, размеры, м: 3,75 x 3,65 x 2,85 <i>Базисная стоимость: 152 500,00 - занесена вручную</i> НР от ЗП СП от ЗП	шт. % %	1 70 10	152 500,00	1	1	152 500,00 11 861,10 1 694,45	183 000,00	183 000,00
5	Цена поставщика	Установка КАНАТНОГО ЛАЗА	K-T	1	216 816,57	1	1	216 816,57		
5,1	Цена поставщика	ЗП КАНАТНЫЙ ЛАЗ, размеры, мм: 11500x5800x3200 <i>Базисная стоимость: 1 951 349,17 - занесена вручную</i> НР от ЗП СП от ЗП	K-T % %	1 70 10	1 951 349,17	1	1	1 951 349,17 151 771,60 21 681,66	2 341 619,00	2 341 619,00
<b>Итого по разделу: МАФ на детскую площадку</b>								<b>3 498 644,00</b>		

#### Раздел: МАФ на площадку Workout

1	Цена поставщика	Установка Шведской стенки, перекладины, скамьи для пресса и бруса	шт.	1	16 194,45	1	1	16 194,45		
1,1	Цена поставщика	ЗП Шведская стенка, перекладина, скамья для пресса и бруса, Длина комплекса не более 4000 мм. <i>Базисная стоимость: 145 750,00 - занесена вручную</i> НР от ЗП СП от ЗП	шт. % %	1 70 10	145 750,00	1	1	145 750,00 11 336,10 1 619,45	174 900,00	174 900,00
2	Цена поставщика	Установка рукохода классического двухуровневого	шт.	1	16 041,67	1	1	16 041,67		
2,1	Цена поставщика	ЗП Рукоход классический двухуровневый, Длина не более 4000 мм. <i>Базисная стоимость: 144 375,00 - занесена вручную</i> НР от ЗП СП от ЗП	шт. % %	1 70 10	144 375,00	1	1	144 375,00 11 229,16 1 604,17	173 250,00	173 250,00
3	Цена поставщика	Установка Тройной каскада турников для отжиманий и подтягиваний	шт.	1	4 888,89	1	1	4 888,89		
3,1	Цена поставщика	ЗП Тройной каскад турников для отжиманий и подтягиваний, Длина не более 4100 мм. <i>Базисная стоимость: 44 000,00 - занесена вручную</i> НР от ЗП СП от ЗП	шт. % %	1 70 10	44 000,00	1	1	44 000,00 3 422,22 488,89	52 800,00	52 800,00
4	Цена поставщика	Установка Скамьи	шт.	2	2 750,00	1	1	5 500,00		
4,1	Цена поставщика	ЗП Скамья, размеры, мм, 1650x500x325 <i>Базисная стоимость: 24 750,00 - занесена вручную</i> НР от ЗП СП от ЗП	шт. % %	2 70 10	24 750,00	1	1	49 500,00 3 850,00 550,00	59 400,00	29 700,00
5	Цена поставщика	Установка Столбиков для воркаута	шт.	1	1 986,11	1	1	1 986,11		
5,1	Цена поставщика	ЗП Столбики для воркаута. Длина не более 4000 мм. <i>Базисная стоимость: 17 875,00 - занесена вручную</i> НР от ЗП СП от ЗП	шт. % %	1 70 10	17 875,00	1	1	17 875,00 1 390,28 198,61	21 450,00	21 450,00
<b>Итого по разделу: МАФ на площадку Workout</b>								<b>481 800,00</b>		

#### Раздел: Скамьи и урны

1	Цена поставщика	Поставка СКАМЕЙКИ "ЕВРО 1 СО СПИНКОЙ"	шт.	14						
1,1	Цена поставщика	СКАМЕЙКА "ЕВРО 1 СО СПИНКОЙ": размеры, см, 170x46x43 <i>Базисная стоимость: 18 333,34 - занесена вручную</i> НР от ЗП СП от ЗП	шт. % %	14 70 10	18 333,34	1	1	256 666,67 177 666,67 21 666,67	256 666,67	18 333,33
2	Цена поставщика	Поставка УРНЫ "БРЕСТ"	шт.	14						

2,1	Цена поставщика	УРНА "БРЕСТ": Размеры: верхний диаметр 43см, нижний диаметр 50см, высота 60см Базисная стоимость: 7 500,00 - занесена вручную	шт.	14	7 500,00	1	1	105 000,00	
								<b>105 000,00</b>	<b>7 500,00</b>
<b>Итого по разделу: Скамьи и урны</b>								<b>361 666,67</b>	

**Раздел: Универсальная спортивная площадка**

1	Цена поставщика	Установка Хоккейной коробки из пластика	шт.	1	73 425,93	1	1	73 425,93	
1,1	Цена поставщика	ЗП Хоккейная коробка из пластика. Размеры, м: 30 x 20 Базисная стоимость: 660 833,34 - занесена вручную	шт.	1	660 833,34	1	1	660 833,34	
		НР от ЗП	%	70				51 398,14	
		СП от ЗП	%	10				7 342,59	
								<b>793 000,00</b>	<b>793 000,00</b>
2	Цена поставщика	Поставка Ворота для мини-футбола	шт.	2					
2,1	Цена поставщика	Ворота мини-футбольные "Атака". Размеры, м: 30 x 20 Базисная стоимость: 15 760,84 - занесена вручную	шт.	2	15 760,84	1	1	31 521,67	
								<b>31 521,67</b>	<b>15 760,84</b>
3	Цена поставщика	Поставка Спортивное оборудование Хоккей	шт.	2					
3,1	Цена поставщика	Спортивное оборудование Хоккей. Хоккейные ворота. Базисная стоимость: 6 800,00 - занесена вручную	шт.	2	6 800,00	1	1	13 600,00	
								<b>13 600,00</b>	<b>6 800,00</b>
4	Цена поставщика	Поставка Спортивное оборудование Баскетбол	шт.	4					
4,1	Цена поставщика	Спортивное оборудование Баскетбол. Баскетбольные стойки. Базисная стоимость: 15 821,10 - занесена вручную	шт.	4	15 821,10	1	1	63 284,40	
								<b>63 284,40</b>	<b>15 821,10</b>
<b>Итого по разделу: Универсальная спортивная площадка</b>								<b>901 406,07</b>	

Итого по разделам

5 474 846,41

НДС 20%

1 094 969,27

Итого с НДС

6 569 815,68

**Итого по смете: МАФ и спортивные МАФ по Ломоносовскому проспекту, дом 4, корп.1**

**6 569 815,68**

Составил

\_\_\_\_\_ [должность, подпись(инициалы, фамилия)]

Проверил

\_\_\_\_\_ [должность, подпись(инициалы, фамилия)]

"СОГЛАСОВАНО"

"УТВЕРЖДАЮ"

" " 2018 г.

" " 2018 г.

## ЛОКАЛЬНАЯ СМЕТА №

(локальный сметный расчет)

Ремонт/устройство новой спортивной площадки, расположенной на внутривортовой территории по адресу:  
Ломоносовский проспект, дом 4, корп.1 (устройство покрытия из АБП площадью 600 м2).

(наименование работ и затрат, наименование объекта)

Основание:

Сметная стоимость  
Средства на оплату труда660,00 тыс.руб  
110,35 тыс.руб

Составлен(а) в уровне текущих (прогнозных) цен январь 2018 года

№№ п/п	Шифр расценки и коды ресурсов	Наименование работ и затрат	Единица измерения	Кол-во единиц	Цена на ед. изм. руб.	Поправочные коэфф.	Коэфф. зимних удорожаний	Коэфф. пересчета	ВСЕГО затрат, руб.	Справочно	
										ЗТР, всего чел.-час	Ст-ть ед. с начислен.
1	2	3	4	5	6	7	8	9	10	11	
1	2.49-3101-4-2/1	Разработка грунта с погрузкой на автомобили-самосвалы экскаваторами с ковшем вместимостью 0,25 м3, группа грунтов 1-3 Объем: 0,972=600*0,18*0,9/100 ЗП ЭМ в т.ч. ЗПМ НР от ЗП НР и СП от ЗПМ ЗТР	100 м3	0,972	531,69 6 776,47 4 703,49		1 1 1	1 1 1	516,80 6 586,73 4 571,79 361,76 4 937,53		3,30
									12 402,82		12 760,10
2	2.49-3201-14-1/1	Разработка грунта вручную в траншеях глубиной до 2 м без креплений с откосами, группа грунтов 1-3 Объем: 0,108=600*0,18*0,1/100 ЗП НР от ЗП ЗТР	100 м3	0,108	36 404,45		1 1	1 1	3 931,68 2 752,18		23,93
									6 683,86		61 887,59
3	1.1-3101-6-1/1	Погрузка грунта вручную в автомобили-самосвалы с выгрузкой Объем: 0,108=600*0,18*0,1/100 ЗП НР от ЗП ЗТР	100 м3	0,108	9 739,22		1 1	1 1	1 051,84 736,29		8,96
									1 788,13		16 556,76
4	2.49-3401-1-1/1	Перевозка грунта автосамосвалами грузоподъемностью до 10 т на расстояние 1 км Объем: 108=(600)*0,18 ЭМ в т.ч. ЗПМ	м3	108	59,29 44,76		1 1	1 1	6 403,32 4 834,08		59,29
									6 403,32		59,29
5	2.49-3401-1-2/1	Перевозка грунта автосамосвалами грузоподъемностью до 10 т - добавляется на каждый последующий 1 км до 100 км (к поз. 49-3401-1-1) - добавлять до 33 км Объем: 108=600*0,18 ЭМ в т.ч. ЗПМ	м3	108	19,13 14,44	)*32 )*32	1 1	1 1	66 113,28 49 904,64		612,16
									66 113,28		612,16
6	21.25-0-2	Размещение грунтов, полученных в результате производства земляных работ, не используемых для обратной засыпки: грунты незамусоренные экологически чистые Объем: 162=108*1,5	т	162	96,08		1	1	15 564,96		96,08
									15 564,96		96,08
7	2.1-3303-1-1/1	Устройство подстилающих и выравнивающих слоев оснований из песка Объем: 0,51=(600*0,085)/100 ЗП ЭМ в т.ч. ЗПМ МР НР от ЗП НР и СП от ЗПМ ЗТР	100 м3	0,51	2 689,68 7 455,33 2 769,58 62 907,10		1 1 1 1	1 1 1 1	1 371,74 3 802,22 1 412,49 32 082,62 960,22 1 525,49		8,45
									39 742,29		77 926,06
8	2.1-3303-1-2/1	Устройство подстилающих и выравнивающих слоев оснований из щебня Объем: 0,45=(600*0,075)/100 ЗП ЭМ	100 м3	0,45	4 034,51 44 849,36		1 1	1 1	1 815,53 20 182,21		

1	2	3	4	5	6	7	8	9	10	11
		в т.ч. ЗПМ			16 489,41			1	1	7 420,23
		МР			232 780,66			1	1	104 751,30
		НР от ЗП	%	70						1 270,87
		НР и СП от ЗПМ	%	108						8 013,85
		ЗТР	чел-ч	24,84				1		11,18
									136 033,76	302 297,24
9	2.1-3103-18-1/1	Устройство покрытий из асфальтобетонных смесей вручную, толщина 4 см - толщиной 5 см	100 м2	6						
		Объем: 6=600/100								
		ЗП			2 692,42			1	1	16 154,52
		ЭМ			1 314,80			1	1	7 888,80
		в т.ч. ЗПМ			742,52			1	1	4 455,12
		МР			23 625,43			1	1	141 752,58
9,1	21.3-3-18	Смеси асфальтобетонные дорожные горячие мелкозернистые, марка I, тип Б	т	-57,48	2 466,12			1	1	- 141 752,58
9,2	21.3-3-34	Смеси асфальтобетонные дорожные горячие песчаные, тип Д, марка III	т	70,02	2 433,27			1	1	170 377,57
		НР от ЗП	%	70						11 308,16
		НР и СП от ЗПМ	%	108						4 811,53
		ЗТР	чел-ч	13,57				1		81,42
									210 540,58	35 090,10
10	2.1-3203-1-6/2	Установка бортовых камней бетонных газонных и садовых марка БР60.20.8, при других видах покрытий	100 м	1						
		Объем: 1=100/100								
		ЗП			12 829,61			1	1	12 829,61
		ЭМ			158,60			1	1	158,60
		в т.ч. ЗПМ			78,76			1	1	78,76
		МР			32 092,73			1	1	32 092,73
		НР от ЗП	%	70						8 980,73
		СП от ЗП	%	10						580,27
		НР и СП от ЗПМ	%	108						85,06
		ЗТР	чел-ч	72,96				1		72,96
									54 727,00	54 727,00
		Итого по разделу							550 000,00	
		НДС 20%							110 000,00	
		Итого с НДС							660 000,00	
		Итого по смете: Устойство покрытия из АБП площадью 600,0 м2							660 000,00	

Составил \_\_\_\_\_ [должность,подпись(инициалы,фамилия)]

Проверил \_\_\_\_\_ [должность,подпись(инициалы,фамилия)]



1	2	3	4	5	6	7	8	9	10	11
---	---	---	---	---	---	---	---	---	----	----

Smeta.RU (495) 974-1589 CH-2012 (© ОАО МЦС 'Мосстройцены', 2018)

Форма № 1а (глава 1-5)

"СОГЛАСОВАНО"

"УТВЕРЖДАЮ"

" " 2018 г.

" " 2018 г.

**ЛОКАЛЬНАЯ СМЕТА №**

(локальный сметный расчет)

**Ремонт/устройство новой спортивной площадки, расположенной на внутривортовой территории по адресу: Ломоносовский проспект, дом 4, корп.1 (Устройство резинового покрытия по готовому основанию площадью 600,0 м2).**

(наименование работ и затрат, наименование объекта)

Основание:



Сметная стоимость 1 140,00 тыс.руб  
Средства на оплату труда 52,60 тыс.руб

Составлен(а) в уровне текущих (прогнозных) цен январь 2018 года



№№ п/п	Шифр расценки и коды ресурсов	Наименование работ и затрат	Единица измерения	Кол-во единиц	Цена на ед. изм. руб.	Поправочные коэфф.	Коэфф. зимних удорожаний	Коэфф. пересчета	ВСЕГО затрат, руб.	Справочно	
										ЗТР, всего чел.-час	Ст-ть ед. с начислен.
1	2	3	4	5	6	7	8	9	10	11	
1	5.3-3103-11-1/1	Устройство наливного полиуретанового покрытия спортивных площадок и беговых дорожек толщиной 10 мм Объем: 6=600/100 ЗП МР	100 м2	6	3 537,56 69 370,37			1 1	21 225,36 416 222,22		
1,1	21.1-25-255	Пленка полиэтиленовая, толщина 0,12 - 0,15 мм	м2	-33,6	14,24			1	- 478,46		
1,2	21.1-6-101	Пигменты сухие для красок	т	-0,315	337 956,19			1	- 106 456,20		
1,3	21.1-25-769	Крошка резиновая гранулированная, фракция 2-3 мм	кг	-4410	16,97			1	- 74 837,70		
1,4	21.1-25-769	Крошка резиновая гранулированная, фракция 2-3 мм НР от ЗП	кг %	4725 70	16,97			1	80 183,25 14 857,75		
		ЗТР	чел-ч	18,44				1		110,64	
									<b>350 716,22</b>	<b>58 452,70</b>	
2	5.3-3103-11-2/1	Устройство наливного полиуретанового покрытия спортивных площадок и беговых дорожек, добавляется на 2 мм толщины покрытия - добавлять до 20 мм Объем: 6=600/100 ЗП МР	100 м2	6	522,95 12 753,89	)*5		1 1	15 688,50 382 616,70		
2,1	21.1-6-101	Пигменты сухие для красок	т	-0,315	337 956,19	к нр )*5		1	- 106 456,20		
2,2	21.1-25-769	Крошка резиновая гранулированная, фракция 2-3 мм	кг	-4410	16,97	к нр )*5		1	- 74 837,70		
2,3	21.1-25-769	Крошка резиновая гранулированная, фракция 2-3 мм НР от ЗП	кг %	4725 70	16,97			1	80 183,25 10 981,95		
		ЗТР	чел-ч	2,65		)*5		1		79,50	
									<b>308 176,50</b>	<b>51 362,75</b>	
3	5.3-3103-11-2/1	Устройство наливного полиуретанового покрытия спортивных площадок и беговых дорожек, добавляется на 2 мм толщины покрытия - добавлять до 30 мм Объем: 6=600/100 ЗП МР	100 м2	6	522,95 12 753,89	)*5		1 1	15 688,50 382 616,70		
3,1	21.1-6-156	Пигменты сухие красного цвета, железистоокисные	кг	315	126,49			1	39 844,35		
3,2	21.1-6-101	Пигменты сухие для красок НР от ЗП	т %	-0,315 70	337 956,19			1	- 106 456,20 10 981,95		
		ЗТР	чел-ч	2,65		)*5		1		79,50	
									<b>342 675,30</b>	<b>57 112,55</b>	
<b>Итого по разделу</b>									<b>1 001 568,02</b>		
<b>НДС 20%</b>									<b>200313,60</b>		
<b>Итого с НДС</b>									<b>1 201 881,62</b>		
<b>Итого по смете под выделенное финансирование: Устойство резинового покрытия на готовое основание площадью 600,0 м2.</b>									<b>1 140 000,00</b>		

Составил \_\_\_\_\_ [должность, подпись(инициалы, фамилия)]

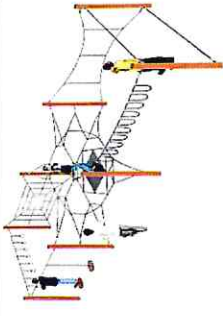
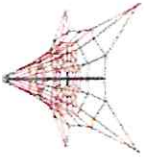
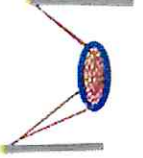

Проверил \_\_\_\_\_ [должность, подпись(инициалы, фамилия)]

Площадка для игры в настольный теннис Ломоносовский д. 4, корп. 1						
Оборудование на площадку для настольного тенниса						
№ п/п	Вид элемента	Размеры	Фото элементов	Объем	Стоимость за ед.	Стоимость с установкой
1	Стол для настольного тенниса, бетонный антивандальный - City Power Outdoor	274 x 152,5 x 76 см		2	58390	116780
2	Теневой навес, ступенчатая крыша, бетонный, вместимость до 10 тренажеров	6000x4000x3200		1	134013	160815,6
			<b>ИТОГО:</b>	<b>3</b>		<b>277595,60</b>
Детская площадка						
Покрытие на детскую площадку						
№ п/п	Вид элемента	Размеры	Фото элементов	Объем	Стоимость за ед.	Стоимость с установкой
1	Покрытие резиновые плиты	20 x 20		400	2 700,00	1 080 000,00
			<b>ИТОГО:</b>	<b>400</b>		<b>1 080 000,00</b>

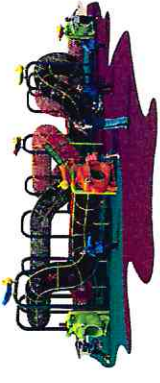

МАФ на детскую площадку

№ п/п	Вид элемента	Размеры	Фото элементов	Объем	Стоимость за ед.	Стоимость с установкой
3	Спортивный комплекс	9,0 x 3,0 x 2,0 м		1	557 100,00	668 520,00
4	Канатный лаз	7782*7782*3000		1	235 437,00	282 524,40
5	Качели-гнездо	2617x1000x1762		2	92 137,00	217 785,60
6	Карусель ЗВЕЗДА	3,75 x 3,65 x 2,85 м		1	183 000,00	219 600,00
<b>ИТОГО:</b>				<b>5</b>		<b>1 388 430,00</b>
1	КАНАТНЫЙ ЛАЗ	11500x5800x3200мм.		1	2 341 619,00	2 809 942,80
<b>ИТОГО:</b>				<b>1</b>		<b>2 809 942,80</b>

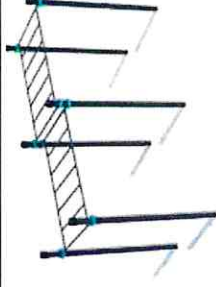

**Площадка Workout**





<b>Покрытие на площадку Workout</b>						
№ п/п	Вид элемента	Размеры	Фото элементов	Объем	Стоимость за ед.	Стоимость с установкой
1	Покрытие искусственная трава с бортом	10м. х 20м.		200	2 700,00	540 000,00
<b>ИТОГО:</b>				<b>200</b>		<b>540 000,00</b>
<b>МАФ на площадку Workout</b>						
№ п/п	Вид элемента	Размеры	Фото элементов	Объем	Стоимость за ед.	Стоимость с установкой
1	Шведская стенка, перекладина, скамья для прессы и брусья	Длина комплекса не более 4000 мм.		1	174 900,00	209 880,00
2	Рукоход классический двухуровневый	Длина не более 4000 мм.		1	173 250,00	207 900,00



3	Тройной каскад турников для отжиманий и подтягиваний	Длина не более 4100 мм.		1	52 800,00	63 360,00
4	Скамья	Длина комплекса не более 1650 мм.		2	29 700,00	71 280,00
5	Столбики для воркаута	Длина не более 4000 мм.		1	21 450,00	25 740,00
<b>ИТОГО:</b>				<b>6</b>		<b>578 160,00</b>

**Скамейки и урны**

№ п/п	Вид элемента	Размеры	Фото элементов	Объем	Стоимость за ед.	Стоимость с установкой
1	СКАМЕЙКА "ЕВРО 1 СО СПИНКОЙ"	170x46x43		14	22 000,00	308 000,00
2	УРНА "БРЕСТ"	Размеры: верхний диаметр 43см, нижний диаметр 50см, высота 60см		14	9 000,00	126 000,00
<b>ИТОГО:</b>						<b>434 000,00</b>

Устройство универсальной спортивной площадки (хоккейная коробка)						
№ п/п	Вид элемента	Размеры	Фото элементов	Объем	Стоимость за ед.	Стоимость с установкой
	Хоккейная коробка из пластика	30 x 20		1	793 000,00	951 600,00
			Устройство АБП	600	1 100,00	660 000,00
			Устройство резинового покрытия	600	1 900,00	1 140 000,00
1	Ворота мини-футбольные "Атака"			2	18 913,00	37 826,00
	Спортивное оборудование Хоккей			2	8 160,00	16 320,00
	Спортивное оборудование Баскетбол			4	18 985,32	75 941,28
					<b>ИТОГО:</b>	<b>2 881 687,28</b>
Плиточное покрытие ДТС						
№ п/п	Вид элемента	Размеры	Фото элементов	Объем	Стоимость за ед.	Стоимость с установкой
1	Устройство плитки с бортовым камнем	253,3м. x 1,5м.		380	2 700,00	1 026 000,00
					<b>ИТОГО:</b>	<b>1 026 000,00</b>



**Благоустройство по адресу: Ломоносовский пр-т, д.4, к.1**



**Зона отдыха**



**Плиточное покрытие**

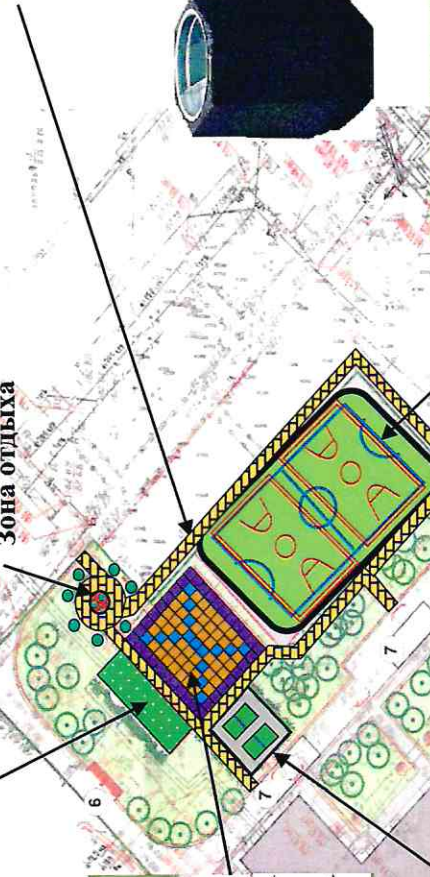

**Скамейки и урны**

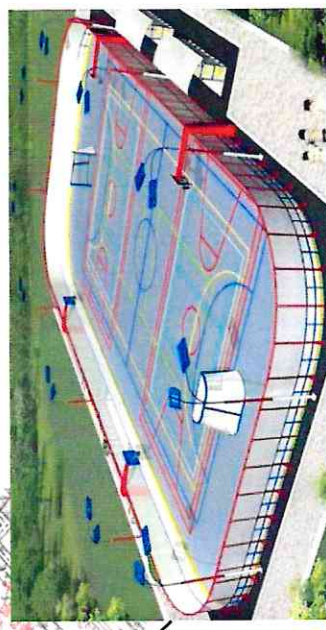

**Универсальная спортивная площадка (30м. х 20м.)**

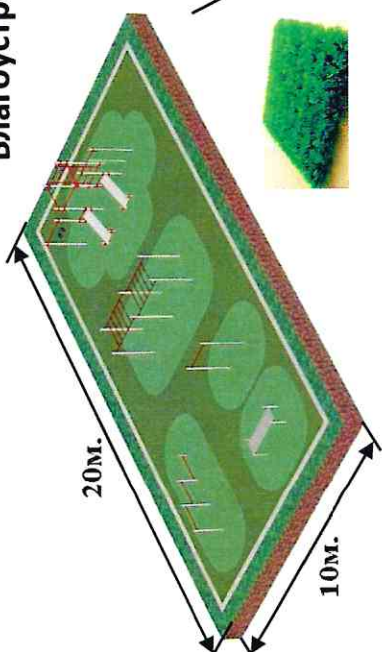

**Площадка Workout**

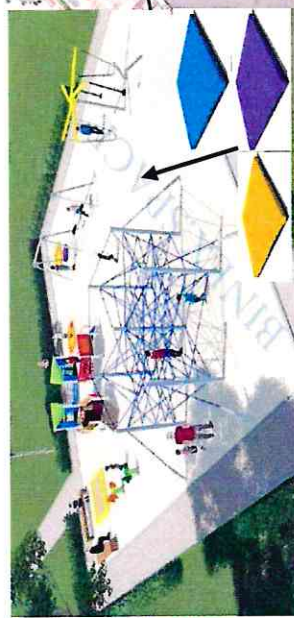

**Детская площадка (20м. х 20м.)**

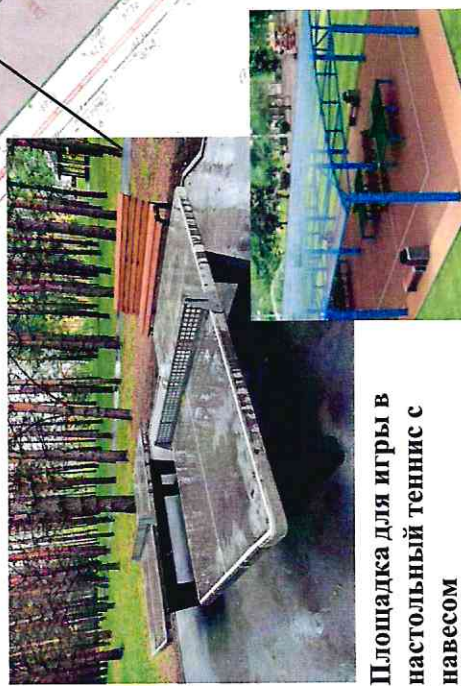

**Площадка для игры в настольный теннис с навесом**

г. Москва

16.10.2018 г.

**Дефектная ведомость  
состояния дворовой территории по адресу:**

**Ломоносовский просп. 15**

**Комиссия в составе представителей:**

Начальник отдела ЖКХиБ управы Гагаринского района г. Москвы	Аксенова М.И.
Заместитель директора по благоустройству ГБУ г. Москвы «Жилищник Гагаринского района»	Ульянов И.И.
Начальника отдела благоустройства ГБУ г. Москвы «Жилищник Гагаринского района»	Горкин А.А.

**Комиссией проведено обследование, для определения состояния дворовой территории, оснащенность малыми архитектурными формами и их технического состояние:**

<b>Вид</b>	<b>Состояние</b>
Дорожно-тропиночная сеть	Частичное разрушение облицовки клумбы, не достаточное естественное освещение клумбы, рассмотреть возможность изменения местоположения клумбы

**Подписи членов комиссии:**

	Аксенова М.И.
	Ульянов И.И.
	Горкин А.А.



**Благоустройство по адресу: Ломоносовский пр-т, д.15**





**Вазоны**



**Цветник**



**Зона отдыха с устройством плиточного покрытия и посадкой зеленых насаждений Ломоносовский , д. 15**

№ п/п	Арт икул	Организация	Вид элемента	Размеры	Фото элементов	Объем	Стоимость за ед.	Стоимость с установкой
1			Цветник			1	558 000,00	558 000,00
2		Eurovazon.ru	ВАЗОН "ГЛЮБУС НА ПОДСТАВКЕ "	диаметр 90 см, высота 95 см		2	29 000,00	58 000,00
<b>ИТОГО:</b>								<b>616 000,00</b>

г. Москва

16.10.2018 г.

**Дефектная ведомость  
состояния дворовой территории по адресу:**

**Ленинский просп. 69**

**Комиссия в составе представителей:**

Начальник отдела ЖКХиБ управы Гагаринского района г. Москвы	Аксенова М.И.
Заместитель директора по благоустройству ГБУ г. Москвы «Жилищник Гагаринского района»	Ульянов И.И.
Начальника отдела благоустройства ГБУ г. Москвы «Жилищник Гагаринского района»	Горкин А.А.

**Комиссией проведено обследование**, для определения состояния дворовой территории, оснащенность малыми архитектурными формами и их технического состояние:

<b>Вид</b>	<b>Состояние</b>
Зона тихого отдыха	Требуется обустройство площадки тихого отдыха.
МАФ - Детская площадка	Требуется дооснащение детской площадки игровым комплексом, а также дополнительными малыми архитектурными комплексами.

**Подписи членов комиссии:**

	Аксенова М.И.
	Ульянов И.И.
	Горкин А.А.



**Благоустройство по адресу: Ленинский пр-т, д.69**

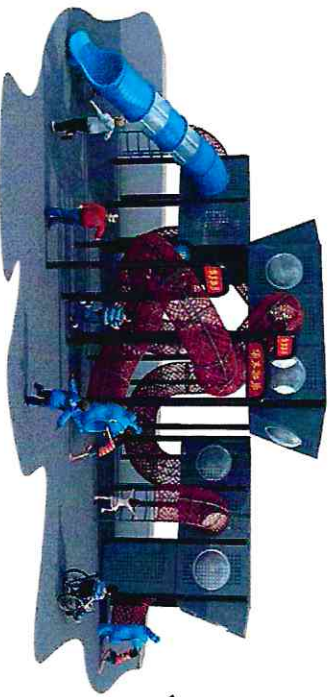

**Игровой городок**



**Скалодром**



**Карусель**

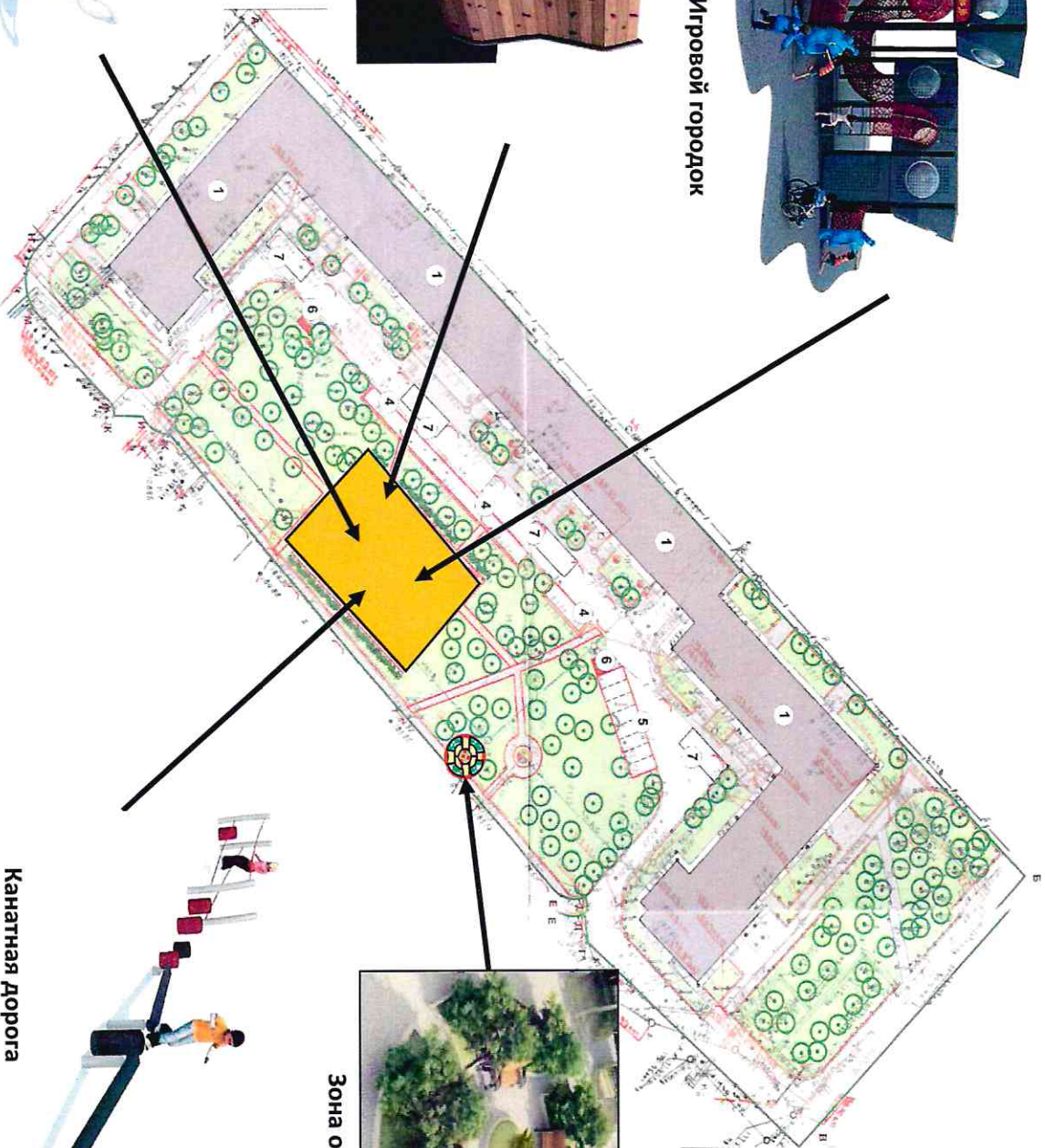

**Зона отдыха**

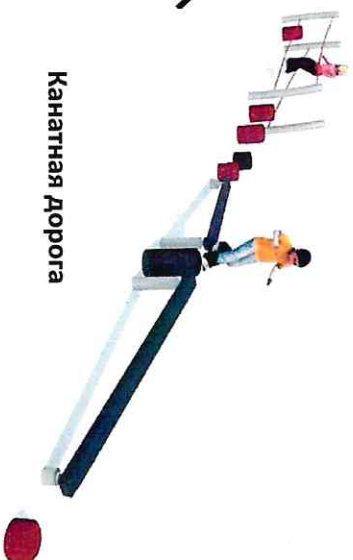



**Канатная дорога**

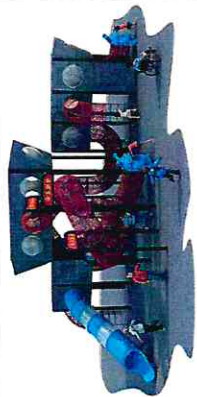

**Игровой городок (комплекс) на детскую площадку Ленинский 69**

№ п/п	Вид элемента	Размеры	Фото элементов	Объем	Стоимость за ед.	Стоимость с установкой
1	КАНАТНЫЙ ЛАЗ	12000x8800x5300мм.		1	2 625 482,00	3 150 578,40
<b>ИТОГО:</b>				<b>1</b>		<b>3 150 578,40</b>

**МАФ на детскую площадку**

№ п/п	Вид элемента	Размеры	Фото элементов	Объем	Стоимость за ед.	Стоимость с установкой
1	Спортивная дорожка Анды	Высота возможного падения : 600 мм. Ширина зоны безопасности: 15040 мм. Длина зоны безопасности: 3600 мм.		1	187 000,00	224 400,00
2		Длина, мм Ø 2000 Ширина, мм Ø 2000 Высота, мм 970 Вес, кг 78		1	70 000,00	84 000,00
3	Стенка для детского альпинизма	1650x1100x2000 мм		1	110 000,00	132 000,00
<b>ИТОГО:</b>				<b>3</b>		<b>440 400,00</b>

"СОГЛАСОВАНО"

"УТВЕРЖДАЮ"

" " 2018 г.

" " 2018 г.

## ЛОКАЛЬНАЯ СМЕТА №

(локальный сметный расчет)

## МАФ и спортивные МАФ по Ленинскому проспекту, дом 69

(наименование работ и затрат, наименование объекта)

Основание:

Сметная стоимость  
Средства на оплату труда3 590,98 тыс.руб  
277,08 тыс.руб

Составлен(а) в уровне текущих (прогнозных) цен январь 2018 года

№№ п/п	Шифр расценки и коды ресурсов	Наименование работ и затрат	Единица измерения	Кол-во единиц	Цена на ед. изм. руб.	Попра- вочные коэфф.	Коефф. зимних удоро- жений	Коефф. пересчета	ВСЕГО затрат, руб.	Справочно	
										ЗТР, всего чел.-час	Ст-ть ед. с начислен.
1	2	3	4	5	6	7	8	9	10	11	11
<b>Раздел: Игровой комплекс на детскую площадку</b>											
1	Цена поставщика	Установка КАНАТНОГО ЛАЗА	К-Т	1	243 100,19			1	1	243 100,19	
1,1	Цена поставщика	ЗП КАНАТНЫЙ ЛАЗ, размеры, мм: 12000x8800x5300мм. <i>Базисная стоимость: 2 187 901,67 - занесена вручную</i>	К-Т	1	2 187 901,67			1	1	2 187 901,67	
		НР от ЗП	%	70						170 170,12	
		СП от ЗП	%	10						24 310,02	
									<b>2 625 482,00</b>	<b>2 625 482,00</b>	
<b>Итого по разделу: Игровой комплекс на детскую площадку</b>									<b>2 625 482,00</b>		

## Раздел: МАФ на детскую площадку

1	Цена поставщика	Установка Спортивной дорожки Анды	шт.	1	17 314,82			1	1	17 314,82	
1,1	Цена поставщика	ЗП Спортивная дорожка Анды. Высота возможного падения : 600 мм. Ширина зоны безопасности: 15040 мм. Длина зоны безопасности: 3600 мм. <i>Базисная стоимость: 155 833,33 - занесена вручную</i>	шт.	1	155 833,33			1	1	155 833,33	
		НР от ЗП	%	70						12 120,37	
		СП от ЗП	%	10						1 731,48	
									<b>187 000,00</b>	<b>187 000,00</b>	
2	Цена поставщика	Установка Карусели	шт.	1	6 481,48			1	1	6 481,48	
2,1	Цена поставщика	ЗП Карусель, размеры, Длина, мм, 2000 Ширина, мм, 2000 Высота, мм 970 Вес, кг 78 <i>Базисная стоимость: 58 333,34 - занесена вручную</i>	шт.	1	58 333,34			1	1	58 333,34	
		НР от ЗП	%	70						4 537,03	
		СП от ЗП	%	10						648,15	
									<b>70 000,00</b>	<b>70 000,00</b>	
3	Цена поставщика	Установка Стенки для детского альпинизма	шт.	1	10 185,18			1	1	10 185,18	
3,1	Цена поставщика	ЗП Стенка для детского альпинизма. Размеры: 1650x1100x2000 мм <i>Базисная стоимость: 91 666,67 - занесена вручную</i>	шт.	1	91 666,67			1	1	91 666,67	
		НР от ЗП	%	70						7 129,63	
		СП от ЗП	%	10						1 018,52	
									<b>110 000,00</b>	<b>110 000,00</b>	

Итого по разделу: МАФ на детскую площадку

367 000,00

Итого по разделам

2 992 482,00

НДС 20%

598496,40

Итого с НДС

3 590 978,40

Итого по смете: МАФ и спортивные МАФ по Ленинскому проспекту, дом 69

3 590 978,40

Составил \_\_\_\_\_

[должность, подпись (инициалы, фамилия)]

Проверил

[должность, подпись (инициалы, фамилия)]

"СОГЛАСОВАНО"

"УТВЕРЖДАЮ"

" " 2018 г.

" " 2018 г.

## ЛОКАЛЬНАЯ СМЕТА №

(локальный сметный расчет)

## Устройство площадки тихого отдыха, расположенной на внутридворовой территории по адресу: Ленинский проспект, дом 69

(наименование работ и затрат, наименование объекта)

Основание:

Сметная стоимость  
Средства на оплату труда662,00 тыс.руб  
95,67 тыс.руб

Составлен(а) в уровне текущих (прогнозных) цен январь 2018 года

№№ п/п	Шифр расценки и коды ресурсов	Наименование работ и затрат	Единица измерения	Кол-во единиц	Цена на ед. изм. руб.	Поправочные коэфф.	Коэфф. зимних удорожаний	Коэфф. пересчета	ВСЕГО затрат, руб.	Справочно	
										ЗТР, всего	чел.-час
1	2	3	4	5	6	7	8	9	10	11	12
<b>Раздел: Устройство покрытия зоны отдыха из плитки площадью 60,0 м2</b>											
1	2.49-3101-4-2/1	Разработка грунта с погрузкой на автомобили-самосвалы экскаваторами с ковшом вместимостью 0,25 м3, группа грунтов 1-3	100 м3	0,0162							
		Объем: 0,0162=(60*1*0,03*0,9)/100									
		ЗП			531,69		1	1	8,61		
		ЭМ			6 776,47		1	1	109,78		
		в т.ч. ЗПМ			4 703,49		1	1	76,20		
		НР от ЗП	%	70					6,03		
		СП от ЗП	%	10					0,86		
		НР и СП от ЗПМ	%	108					82,30		
		ЗТР	чел-ч	3,39			1			0,05	
									207,58	12 813,58	
2	2.49-3201-14-1/1	Разработка грунта вручную в траншеях глубиной до 2 м без креплений с откосами, группа грунтов 1-3	100 м3	0,0018							
		Объем: 0,0018=(60*1*0,03*0,1)/100									
		ЗП			36 404,45		1	1	65,53		
		НР от ЗП	%	70					45,87		
		СП от ЗП	%	10					6,55		
		ЗТР	чел-ч	221,6			1			0,40	
									117,95	65 527,78	
3	1.1-3101-6-1/1	Погрузка грунта вручную в автомобили-самосвалы с выгрузкой	100 м3	0,018							
		Объем: 0,018=(60*1*0,03)/100									
		ЗП			9 739,22		1	1	175,31		
		НР от ЗП	%	70					122,72		
		СП от ЗП	%	10					17,53		
		ЗТР	чел-ч	83			1			1,49	
									315,56	17 531,11	
4	2.49-3401-1-1/1	Перевозка грунта автосамосвалами грузоподъемностью до 10 т на расстояние 1 км	м3	1,8							
		Объем: 1,8=60*0,03									
		ЭМ			59,29		1	1	106,72		
		в т.ч. ЗПМ			44,76		1	1	80,57		
									106,72	59,29	
5	2.49-3401-1-2/1	Перевозка грунта автосамосвалами грузоподъемностью до 10 т - добавляется на каждый последующий 1 км до 100 км (к поз. 49-3401-1-1)	м3	1,8							
		ЭМ			19,13	)*32	1	1	1 101,89		
		в т.ч. ЗПМ			14,44	)*32	1	1	831,74		
									1 101,89	612,16	
6	21.25-0-2	Размещение грунтов, полученных в результате производства земляных работ, не используемых для обратной засыпки: грунты незамусоренные экологически чистые	т	2,7	96,08		1	1	259,42		
		Объем: 2,7=1,8*1,5									
									259,42	96,08	
7	2.1-3303-1-2/1	Устройство подстилающих и выравнивающих слоев оснований из щебня	100 м3	0,006							
		Объем: 0,006=(60*1*0,01)/100									
		ЗП			4 034,51		1	1	24,21		
		МР			232 780,66		1	1	1 396,68		
		НР от ЗП	%	70					16,95		
		СП от ЗП	%	10					2,42		
		ЗТР	чел-ч	24,84			1			0,15	
									1 440,26	240 043,33	



8	2.1-3103-17-1/1	Устройство покрытий тротуаров из бетонной плитки типа "Брусчатка" рядовым или паркетным мощением Объем: 0,6=60*1/100	100 м2	0,6					
		ЗП			23 580,03	1	1	14 148,02	
		МР			31 755,34	1	1	19 053,20	
8,1	21.5-3-6	Брусчатка бетонная прямая, марка 1ПБ 20.10.7, цвет светло-серый	м2	60	722,34	1	1	43 340,40	
		НР от ЗП	%	70				9 903,61	
		СП от ЗП	%	10				1 414,80	
		ЗТР	чел-ч	134,08		1			80,45
								<b>87 860,03</b>	<b>146 433,38</b>
9	2.1-3203-1-6/2	Установка бортовых камней бетонных газонных и садовых марка БР60.20.8, при других видах покрытий Объем: 0,8=80/100	100 м	0,8					
		ЗП			12 829,61	1	1	10 263,69	
		МР			32 092,73	1	1	25 674,18	
		НР от ЗП	%	70				7 184,58	
		СП от ЗП	%	10				468,14	
		ЗТР	чел-ч	72,96		1			58,37
								<b>43 590,59</b>	<b>54 488,24</b>

Итого по разделу: Устройство покрытия зоны отдыха из плитки площадью 60,0 м2 **135 000,00**

### Раздел: Устройство клумбы размером 10 x 10 м и посадка зеленых насаждений

#### Подраздел: Установка центральной фигурной конструкции

1	Цена поставщика	Установка вазон-комплекса для цветом	шт.	1					
		ЗП			5 700,00	1	1	5 700,00	
1,1	Цена поставщика	Вазон - комплекс для цветов ВК-92, Размеры оборудования: Длина: 1500 мм. Ширина: 1340 мм. Высота: 2750 мм. Материал: металл, фиброжелезобетон Базисная стоимость: 51 296,00 - занесена вручную	шт.	1	51 296,00	1	1	51 296,00	
		НР от ЗП	%	70				3 990,00	
		СП от ЗП	%	10				570,00	
								<b>61 556,00</b>	<b>61 556,00</b>

Итого по подразделу: Установка центральной фигурной конструкции **61 556,00**

#### Подраздел: Посадка цветом в землю в центральный комплекс

1	5.4-3203-6-1/1	Подготовка почвы под цветники толщиной слоя насыпки 20 см Объем: 0,03=3/100	100 м2	0,03					
		ЗП			8 622,07	1	1	258,66	
		МР			14 067,20	1	1	422,02	
		НР от ЗП	%	70				181,06	
		СП от ЗП	%	10				25,87	
		ЗТР	чел-ч	53,7		1			1,61
								<b>887,61</b>	<b>29 587,00</b>
2	5.4-3203-8-1/1	Посадка многолетних цветников при густоте посадки 1,6 тыс.шт. цветов Объем: 0,03=3/100	100 м2	0,03					
		ЗП			26 659,70	1	1	799,79	
		МР			3 334,08	1	1	100,02	
2,1	21.4-3-7	Посадочный материал однолетних цветочных культур	шт.	51	16,20	1	1	826,20	
		НР от ЗП	%	70				559,85	
		СП от ЗП	%	10				79,98	
		ЗТР	чел-ч	155,26		1			4,66
								<b>2 365,84</b>	<b>78 861,33</b>
3	5.4-3203-8-2/1	Добавлять или исключать на каждые 1000 шт. высаживаемых цветов к поз. 4-3203-8-1 Объем: 0,03=3/100	100 м2	0,03					
		ЗП			1 006,23	1	1	30,19	
		МР			117,22	1	1	3,52	
3,1	21.4-3-7	Посадочный материал однолетних цветочных культур	шт.	31,5	16,20	1	1	510,30	
		НР от ЗП	%	70				21,13	
		СП от ЗП	%	10				3,02	
		ЗТР	чел-ч	7,91		1			0,24
								<b>568,16</b>	<b>18 938,67</b>

Итого по подразделу: Посадка цветом в землю в центральный комплекс **3 821,61**

#### Подраздел: Устройство клумб по периметру площадки

1	2.49-3201-14-1/1	Разработка грунта вручную в траншеях глубиной до 2 м без креплений с откосами, группа грунтов 1-3 Объем: 0,0774=(0,3*0,3*86)/100	100 м3	0,0774					
		ЗП			36 404,45	1	1	2 817,70	
		НР от ЗП	%	70				1 972,39	
		СП от ЗП	%	10				281,77	
		ЗТР	чел-ч	221,6		1			17,15
								<b>5 071,86</b>	<b>65 527,91</b>

2	1.1-3101-6-1/1	Погрузка грунта вручную в автомобили-самосвалы с выгрузкой Объем: 0,0774=(0,3*0,3*86)/100 ЗП НР от ЗП СП от ЗП ЗТР	100 м3	0,0774	9 739,22		1	1	753,82 527,67 75,38	6,42
									1 356,87	17 530,62
3	2.49-3401-1-1/1	Перевозка грунта автосамосвалами грузоподъемностью до 10 т на расстояние 1 км Объем: 7,74=0,3*0,3*86 ЭМ в т.ч. ЗПМ	м3	7,74	59,29 44,76		1 1	1 1	458,90 346,44	59,29
									458,90	59,29
4	2.49-3401-1-2/1	Перевозка грунта автосамосвалами грузоподъемностью до 10 т - добавляется на каждый последующий 1 км до 100 км (к поз. 49-3401-1-1) ЭМ в т.ч. ЗПМ	м3	7,74	19,13 14,44	)*32 )*32	1 1	1 1	4 738,12 3 576,50	612,16
									4 738,12	612,16
5	21.25-0-2	Размещение грунтов, полученных в результате производства земляных работ, не используемых для обратной засыпки: грунты незамусоренные экологически чистые	т	11,61	96,08		1	1	1 115,49	96,08
									1 115,49	96,08
6	5.3-3103-6-2/1	Устройство однорядной стенки из вертикальных декоративных цветных бетонных камней при высоте камня 400-600 мм Объем: 0,86=86/100 ЗП ЭМ в т.ч. ЗПМ МР НР от ЗП СП от ЗП НР и СП от ЗПМ ЗТР	100 м	0,86	23 020,70 3,04 1,03 102 342,50		1 1 1 1	1 1 1 1	19 797,80 2,61 0,89 88 014,55 13 858,46 1 979,78 0,96	111,63
									123 654,16	143 783,91
7	5.4-3203-7-1/1	Устройство корыта под цветники глубиной 40 см механизированным способом Объем: 0,675=(10*10-5*5)*0,9/100 ЗП ЭМ в т.ч. ЗПМ НР от ЗП СП от ЗП НР и СП от ЗПМ ЗТР	100 м2	0,675	4 855,53 1 199,64 625,20		1 1 1	1 1 1	3 277,48 809,76 422,01 2 294,24 327,75 455,77	27,93
									7 165,00	10 614,81
8	5.4-3203-7-2/1	Устройство корыта под цветники глубиной 40 см вручную Объем: 0,075=(10*10-5*5)*0,1/100 ЗП НР от ЗП СП от ЗП ЗТР	100 м2	0,075	11 781,51		1	1	883,61 618,53 88,36	6,45
									1 590,50	21 206,67
9	5.4-3203-7-3/1	Добавлять или исключать на каждые 10 см изменения глубины корыта под цветники механизированным способом к поз. 4-3203-7-1 ЗП ЭМ в т.ч. ЗПМ НР от ЗП СП от ЗП НР и СП от ЗПМ ЗТР	100 м2	-0,675	970,40 299,91 156,30		1 1 1	1 1 1	- 655,02 - 202,44 - 105,50 - 458,51 - 65,50 - 113,94	- 5,58
									- 1 495,41	2 215,42
10	5.4-3203-7-4/1	Добавлять или исключать на каждые 10 см изменения глубины корыта под цветники вручную к поз. 4-3203-7-2 ЗП НР от ЗП СП от ЗП ЗТР	100 м2	-0,075	2 944,69		1	1	- 220,85 - 154,60 - 22,09	- 1,61
									- 397,54	5 300,53
11	5.4-3203-6-1/1	Подготовка почвы под цветники толщиной слоя насыпки 20 см Объем: 0,75=(10*10-5*5)/100 ЗП МР НР от ЗП СП от ЗП ЗТР	100 м2	0,75	8 622,07 14 067,20		1 1	1 1	6 466,55 10 550,40 4 526,59 646,66	40,28
									22 190,20	29 586,93
12	5.4-3203-6-2/1	Добавлять или исключать на каждые 5 см изменения толщины слоя почвы под цветники к поз. 4-3203-6-1	100 м2	0,75						

ЗП			1 000,29	)*8	1	1	6 001,74	
МР			3 516,80	)*8	1	1	21 100,80	
НР от ЗП	%	70					4 201,22	
СП от ЗП	%	10					647,27	
ЗТР	чел-ч	6,23		)*8	1			37,38
							<b>31 951,03</b>	<b>42 601,37</b>

Итого по подразделу: Устройство клумб по периметру площадки

197 399,18

**Подраздел: Посадка цветов в цветочные клумбы по периметру площадки**

1	5.4-3203-8-1/1	Посадка многолетних цветников при густоте посадки 1,6 тыс.шт. цветов Объем: 0,75=75/100	100 м2	0,75				
		ЗП				1	1	19 994,78
		МР				1	1	2 500,56
1,1	21.4-3-92	Посадочный материал многолетних цветочных культур: хоста: высота - не менее 10 см	шт.	1260	104,98			132 274,80
		НР от ЗП	%	70				13 996,35
		СП от ЗП	%	10				1 999,48
		ЗТР	чел-ч	155,26		1		116,45
							<b>170 765,97</b>	<b>227 687,96</b>
2	5.4-3203-8-2/1	Добавлять или исключать на каждые 1000 шт. высаживаемых цветов к поз. 4-3203-8-1	100 м2	-0,15				
		Объем: -0,15=-15/100						
		ЗП				1	1	- 150,93
		МР				1	1	- 17,58
2,1	21.4-3-92	Посадочный материал многолетних цветочных культур: хоста: высота - не менее 10 см	шт.	-158	104,98			- 16 586,84
		НР от ЗП	%	70				- 105,65
		СП от ЗП	%	10				- 15,09
		ЗТР	чел-ч	7,91		1		- 1,19
							<b>- 16 876,09</b>	<b>112 507,27</b>

Итого по подразделу: Посадка цветов в цветочные клумбы по периметру площадки

153 889,88

Итого по разделу: Устройство клумбы размером 10 x 10 м и посадка зеленых насаждений

416 666,67

Итого по разделам

551 666,67

НДС 20%

110333,33

Итого с НДС

662000,00

Итого по смете: Устройство площадки тихого отдыха, расположенной на внутривортовой территории по адресу: Ленинский проспект, дом 69

662 000,00

Составил

\_\_\_\_\_ [должность,подпись(инициалы,фамилия)]

Проверил

\_\_\_\_\_ [должность,подпись(инициалы,фамилия)]

г. Москва

16.10.2018 г.

**Дефектная ведомость  
состояния дворовой территории по адресу:**

**Панферова ул. 5 к.1**

**Комиссия в составе представителей:**

Начальник отдела ЖКХиБ управы Гагаринского района г. Москвы	Аксенова М.И.
Заместитель директора по благоустройству ГБУ г. Москвы «Жилищник Гагаринского района»	Ульянов И.И.
Начальника отдела благоустройства ГБУ г. Москвы «Жилищник Гагаринского района»	Горкин А.А.

**Комиссией проведено обследование, для определения состояния дворовой территории, оснащенность малыми архитектурными формами и их технического состояние:**

<b>Вид</b>	<b>Состояние</b>
МАФ - Дорожно-тропиночная сеть	Устаревшие скамейки и урны, требуется установка дополнительной садово-парковой мебели
Детская площадка	Устаревшее покрытие, требуется замена на новое современное покрытие.

**Подписи членов комиссии:**

	Аксенова М.И.
	Ульянов И.И.
	Горкин А.А.



**ФИО:** Станкевич Юлия Анатольевна

---

**Город:** Москва

**Адрес:** г.Москва 000000 ул. Не указан д. Не указан к. Не указан стр. Не указан кв. Не указан

**Индекс:** 000000

---

**Контактный телефон:**

Не указан

**Электронный адрес:**

rada3030@gmail.com

**Административный округ:**

Не указан

**Район:**

Не указан

---

**Суть вопроса:** Сообщение с портала Наш Город, идентификатор: 21276712

**В какие органы государственной власти Вы обращались и когда:**

Не указан

---

#### Содержание обращения:

Адрес нарушения: улица Панфёрова д.5 к.1

Сообщение: <http://maps.yandex.ru/?text=55.683469216459,37.543649685775>

Здравствуйте,

на детской площадке напротив дома, расположенного по адресу ул. Панфёрова д. 5к1, отсутствует безопасное покрытие (из резиновой крошки). Точнее, покрытие уложено локально, только под самими конструкциями на площадке, что недостаточно для безопасного передвижения детей. На земле рассыпана крошка из камней и песка, что оказалось небезопасно - дети падая на мелкие камни ранятся сильнее, также поднимается пыль когда дети там бегают, в дождь там лужи и грязь.

Если возможно, просьба уложить резиновую крошку на всей территории детской площадки.

8f03797f-9359-4d85-a026-e5e30ec4de27.jpg  
273b0a8a-b578-4fa8-a368-8476dd07d5cd.jpg  
1938ebba-79fb-45e0-ad9e-5c87eaac972a.jpg  
7307a7cf-e574-489b-be3e-3d13b16bfeca.jpg  
1defa74a-22be-4eb0-aa92-c4d08a4d3aaa.jpg



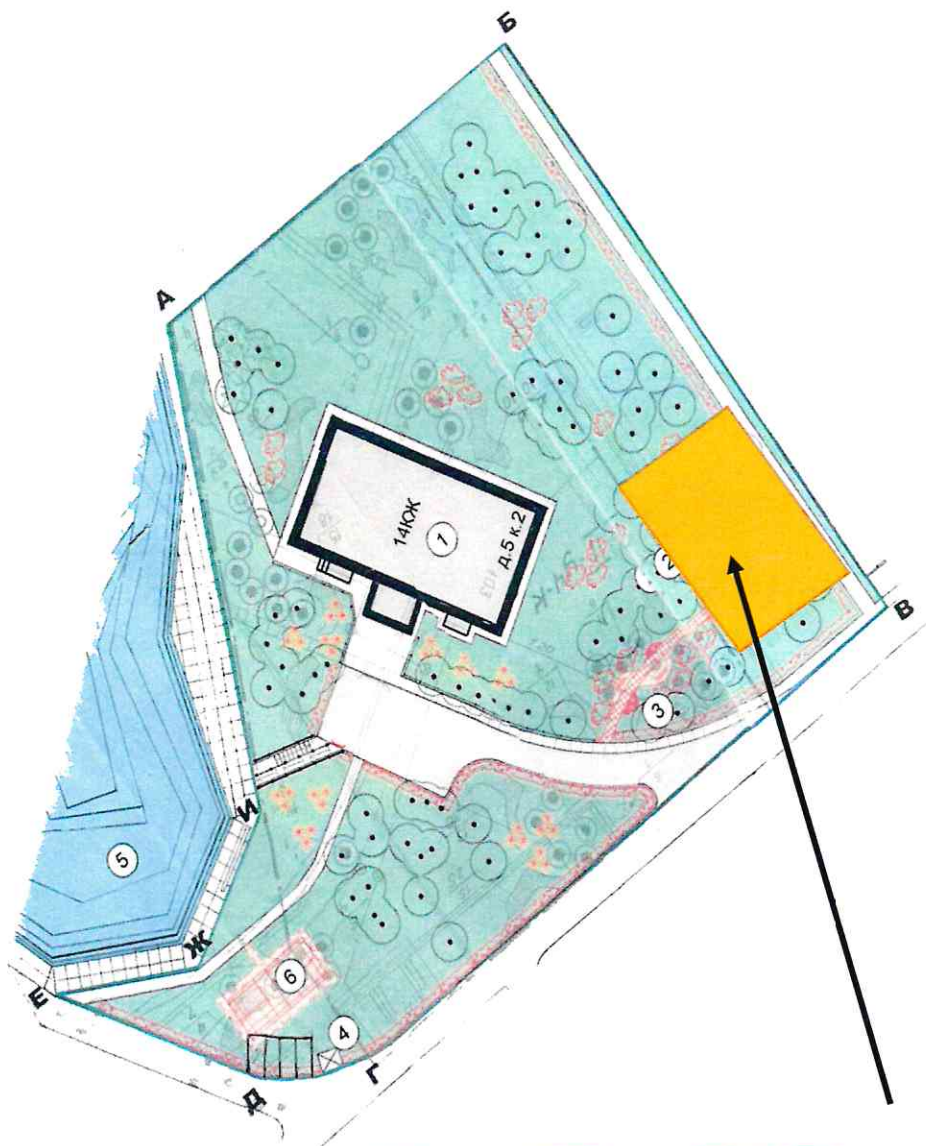

Благоустройство по адресу: Панферова ул., Д.5, к.1



Покрытие на детской площадке



Покрытие на детскую площадку Панферова 5, корп. 1						
№ п/п	Вид элемента	Размеры	Фото элементов	Объем	Стоимость за ед.	Стоимость с установкой
1	Покрытие резиновые плиты	15,5м. х 10,9м.		170	2 700,00	459 000,00
<b>ИТОГО:</b>				<b>170</b>		<b>459 000,00</b>
Скамейки и урны						
№ п/п	Вид элемента	Размеры	Фото элементов	Объем	Стоимость за ед.	Стоимость с установкой
1	СКАМЕЙКА "ЕВРО 1 СО СПИНКОЙ"	170x46x43		4	22 000,00	88 000,00
2	УРНА "БРЕСТ"	Размеры: верхний диаметр 43см, нижний диаметр 50см, высота 60см		4	9 000,00	36 000,00
<b>ИТОГО:</b>				<b>4</b>		<b>124 000,00</b>



"СОГЛАСОВАНО"

"УТВЕРЖДАЮ"

" " 2018 г.

" " 2018 г.

## ЛОКАЛЬНАЯ СМЕТА №

(локальный сметный расчет)

**Устройство покрытия из резиновых плит площадью 170,0 м2 на внутриворобной территории, расположенной по адресу:  
ул. Панферова, дом 5, корп.1**

(наименование работ и затрат, наименование объекта)

Основание:

Сметная стоимость  
Средства на оплату труда459,00 тыс.руб  
33,12 тыс.руб

Составлен(а) в уровне текущих (прогнозных) цен январь 2018 года

№№ п/п	Шифр расценки и коды ресурсов	Наименование работ и затрат	Единица измерения	Кол-во единиц	Цена на ед. изм. руб.	Попра- вочные коэфф.	Коэфф. зимних удоро- жений	Коэфф. пересчета	ВСЕГО затрат, руб.	Справочно		
										ЗТР, всего	Ст-ть ед. с начислен.	
1	2	3	4	5	6	7	8	9	10	11	11	
1	2.49-3101-4- 2/1	Разработка грунта с погрузкой на автомобили-самосвалы экскаваторами с ковшом вместимостью 0,25 м3, группа грунтов 1-3  Объем: 0,1683=170*0,11*0,9/100 ЗП ЭМ в т.ч. ЗПМ НР от ЗП СП от ЗП НР и СП от ЗПМ ЗТР	100 м3	0,1683								
					531,69		1	1	89,48			
					6 776,47		1	1	1 140,48			
					4 703,49		1	1	791,60			
			%	70					62,64			
			%	10					8,95			
			%	108					854,93			
			чел-ч	3,39			1			0,57		
									2 156,48			12 813,31
2	2.49-3201- 14-1/1	Разработка грунта вручную в траншеях глубиной до 2 м без креплений с откосами, группа грунтов 1-3  Объем: 0,0187=170*0,11*0,1/100 ЗП НР от ЗП СП от ЗП ЗТР	100 м3	0,0187								
					36 404,45		1	1	680,76			
			%	70					476,53			
			%	10					68,08			
			чел-ч	221,6			1			4,14		
									1 225,37			65 527,81
3	1.1-3101-6- 1/1	Погрузка грунта вручную в автомоби- самосвалы с выгрузкой Объем: 0,0187=170*0,11*0,1/100 ЗП НР от ЗП СП от ЗП ЗТР	100 м3	0,0187								
					9 739,22		1	1	182,12			
			%	70					127,48			
			%	10					18,21			
			чел-ч	83			1			1,55		
									327,81			17 529,95
4	2.49-3401-1- 1/1	Перевозка грунта автосамосвалами грузоподъемностью до 10 т на расстояние 1 км Объем: 18,7=170*0,11 ЭМ в т.ч. ЗПМ	м3	18,7								
					59,29		1	1	1 108,72			
					44,76		1	1	837,01			
									1 108,72			59,29
5	2.49-3401-1- 2/1	Перевозка грунта автосамосвалами грузоподъемностью до 10 т - добавляется на каждый последующий 1 км до 100 км (к поз. 49-3401-1-1) Объем: 18,7=170*0,11 ЭМ в т.ч. ЗПМ	м3	18,7								
					19,13		)*32	1	1	11 447,39		
					14,44		)*32	1	1	8 640,90		
									11 447,39			612,16
6	21.25-0-2	Размещение грунтов, полученных в результате производства земляных работ, не используемых для обратной засыпки: грунты незамусоренные экологически чистые Объем: 28,05=18,7*1,5	т	28,05	96,08							
							1	1	2 695,04			
									2 695,04			96,08
7	2.1-3303-1- 1/1	Устройство подстилающих и выравнивающих слоев оснований из песка  Объем: 0,085=(170*0,05)/100 ЗП МР НР от ЗП СП от ЗП ЗТР	100 м3	0,085								
					2 689,68		1	1	228,62			
					62 907,10		1	1	5 347,10			
			%	70					160,03			
			%	10					22,86			
			чел-ч	16,56			1			1,41		
									5 758,61			67 748,35
8	2.1-3303-1- 2/1	Устройство подстилающих и выравнивающих слоев оснований из щебня	100 м3	0,085								



	Объем: 0,085=(170*0,05)/100			4 034,51	1	1	342,93	
	ЗП			232 780,66	1	1	19 786,36	
	МР						240,05	
	НР от ЗП	%	70				34,29	
	СП от ЗП	%	10					2,11
	ЗТР	чел-ч	24,84		1			
							20 403,63	240 042,71
9	1.10-3503-1-1/1	Устройство покрытий из линолеума на теплозвукоизолирующей основе на клею "Бустилат" - устройство покрытия из резиновых плиток толщиной 40 мм на двухкомпонентном полиуретановом клею	100 м2	1,7				
		Объем: 1,7=170/100						
		ЗП		8 547,90	1	1	14 531,43	
		МР		21 172,86	1	1	35 993,86	
9,1	По ценам поставщика	Плитка резиновая, размером 500x500x40мм	м2	170	1 348,00	1	1	229 160,00
		Базисная стоимость: 1 348,00 - занесена вручную						
9,2	По ценам поставщика	Втулки пластиковые	шт.	2720	1,27	1	1	3 454,40
		Базисная стоимость: 1,27 - занесена вручную						
9,3	21.1-25-751	Клей полиуретановый двухкомпонентный	кг	85	549,67	1	1	46 721,95
9,4	21.1-25-732	Линолеум поливинилхлоридный с печатным рисунком теплозвукоизолирующий на подоснове, толщина 3,6 мм	м2	-181,9	174,41	1	1	- 31 725,18
9,5	21.1-25-698	Клей "Бустилат"	т	-0,085	49 933,18	1	1	- 4 244,32
		НР от ЗП	%	70				10 172,00
		СП от ЗП	%	10				1 453,14
		ЗТР	чел-ч	43,93		1		74,68
							305 517,28	179 716,05
10	5.3-3103-10-3/1	Устройство покрытия "искусственная трава", засыпка покрытия "искусственная трава" песком - засыпка пазух между резиновыми плитками песком	т	1,02				
		Объем: 1,02=0,006*170						
		ЗП		117,74	1	1	120,09	
		МР		2 933,34	1	1	2 992,01	
		НР от ЗП	%	70				84,06
		СП от ЗП	%	10				12,01
		ЗТР	чел-ч	0,64		1		0,65
							3 208,17	3 145,26
11	2.1-3203-1-6/2	Установка бортовых камней бетонных газонных и садовых марка БР60.20.8, при других видах покрытий	100 м	0,52				
		Объем: 0,52=52/100						
		ЗП		12 829,61	1	1	6 671,40	
		МР		32 092,73	1	1	16 688,22	
		НР от ЗП	%	70				4 669,98
		СП от ЗП	%	10				621,90
		ЗТР	чел-ч	72,96		1		37,94
							28 651,50	55 099,04
		Итого по разделам					382 500,00	
		НДС 20%					76 500,00	
		Итого с НДС					459 000,00	
		Итого по смете: Устройство покрытия из резиновых плит площадью 170,0 м2 на внутривортовой территории, расположенной по адресу: ул. Панферова, дом 5, корп.1					459 000,00	

Составил \_\_\_\_\_ [должность, подпись(инициалы, фамилия)]

Проверил \_\_\_\_\_ [должность, подпись(инициалы, фамилия)]

"СОГЛАСОВАНО"

"УТВЕРЖДАЮ"

\_\_\_\_\_ 2018 г.

\_\_\_\_\_ 2018 г.

**ЛОКАЛЬНАЯ СМЕТА №**  
(локальный сметный расчет)

**МАФ по ул. Панферова, дом 5, корп.1**  
(наименование работ и затрат, наименование объекта)

Основание:

Сметная стоимость  
Средства на оплату труда

124,00 тыс.руб  
0,00 тыс.руб

Составлен(а) в уровне текущих (прогнозных) цен январь 2018 года

№№ п/п	Шифр расценки и коды ресурсов	Наименование работ и затрат	Единица измерения	Кол-во единиц	Цена на ед. изм. руб.	Попра- вочные коэфф.	Коефф. зимних удоро- жаний	Коефф. пересчета	ВСЕГО затрат, руб.	Справочно	
										ЗТР, всего чел.-час	Ст-ть ед. с начислен.
1	2	3	4	5	6	7	8	9	10	11	

**Раздел: Скамейки и урны**

1	Цена поставщика	Поставка СКАМЕЙКИ "ЕВРО 1 СО СПИНКОЙ"	шт.	4							
1,1	Цена поставщика	СКАМЕЙКА "ЕВРО 1 СО СПИНКОЙ": размеры, см, 170x46x43 Базисная стоимость: 18 333,34 - занесена вручную	шт.	4	18 333,34		1	1	73 333,33		18 333,33
2	Цена поставщика	Поставка УРНЫ "БРЕСТ"	шт.	4							
2,1	Цена поставщика	УРНА "БРЕСТ": Размеры: верхний диаметр 43см, нижний диаметр 50см, высота 60см Базисная стоимость: 7 500,00 - занесена вручную	шт.	4	7 500,00		1	1	30 000,00		7 500,00
									103 333,33		

Итого по разделу: Скамейки и урны

Итого по разделам

НДС 20%

Итого с НДС

Итого по смете: МАФ по ул. Панферова, дом 5, корп.1

Составил \_\_\_\_\_

[должность,подпись(инициалы,фамилия)]

Проверил \_\_\_\_\_

[должность,подпись(инициалы,фамилия)]

г. Москва

16.10.2018 г.

**Дефектная ведомость  
состояния дворовой территории по адресу:**

**Панферова ул. 5 к.2**

**Комиссия в составе представителей:**

Начальник отдела ЖКХиБ  
управы Гагаринского района г. Москвы

Аксенова М.И.

Заместитель директора по благоустройству  
ГБУ г. Москвы «Жилищник Гагаринского района»

Ульянов И.И.

Начальника отдела благоустройства  
ГБУ г. Москвы «Жилищник Гагаринского района»

Горкин А.А.

**Комиссией проведено обследование**, для определения состояния дворовой территории, оснащенность малыми архитектурными формами и их технического состояние:

<b>Вид</b>	<b>Состояние</b>
Зона отдыха - Пруд	Требуется обустройство пруда, устройство фонтана, островка для лебедей.

**Подписи членов комиссии:**

  
Аксенова М.И.

  
Ульянов И.И.

  
Горкин А.А.



**Благоустройство по адресу: Панферова ул., д.5, к.2 (пруд)**



**ФОНТАН**





**Островок для лебедей**





**Обустройство зоны пруда**

№ п/п	Наименование работ	Визуализация	Кол-во	Стоимость за единицу	Стоимость с установкой
1	Фонтан		1	2 525 000,00	3 030 000,00
2	Островок для лебедей		1	1 391 700,00	1 670 000,00
3	Лебеди		2	150 000,00	300 000,00
<b>ИТОГО:</b>				<b>5 000 000,00</b>	<b>5 000 000,00</b>

г. Москва

16.10.2018 г.

**Дефектная ведомость  
состояния дворовой территории по адресу:**

**Ленинский просп. 60/2**

**Комиссия в составе представителей:**

Начальник отдела ЖКХиБ управы Гагаринского района г. Москвы	Аксенова М.И.
Заместитель директора по благоустройству ГБУ г. Москвы «Жилищник Гагаринского района»	Ульянов И.И.
Начальника отдела благоустройства ГБУ г. Москвы «Жилищник Гагаринского района»	Горкин А.А.

**Комиссией проведено обследование**, для определения состояния дворовой территории, оснащенность малыми архитектурными формами и их технического состояние:

<b>Вид</b>	<b>Состояние</b>
Дорожно-тропиночная сеть	Износ асфальтобетонного покрытия, требуется замена изношенного покрытия. Требуется работы по устройству новых пешеходных дорожек. Отсутствует площадка тихого отдыха.
МАФ - Дорожно-тропиночная сеть	Устаревшие скамейки и урны, требуется установка дополнительной садово-парковой мебели
Спортивная площадка	Средний износ покрытия, требуется замена на новое покрытие. Требуется устройство новых площадок для тренажеров и настольного тенниса.
МАФ - Спортивной площадки	Устаревшие, требуется установка/замена на новые спортивные МАФы.
Детская площадка	Устаревшее покрытие, требуется замена на новое современное покрытие.
МАФ - Детская площадка	Детская игровая площадка не отвечает современным функциональным требованиям, устаревшие МАФы. Частичная потеря внешнего вида. Требуется установка новых МАФ.

**Подписи членов комиссии:**

  
\_\_\_\_\_ Аксенова М.И.

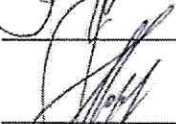
  
\_\_\_\_\_ Ульянов И.И.

  
\_\_\_\_\_ Горкин А.А.



**Благоустройство по адресу: Ленинский пр-т, д.60/2**



**Зона отдыха**



**Плиточное покрытие**



**Площадка для игры в теннис**



**Площадка для игры в настольный теннис**



**Батуты**

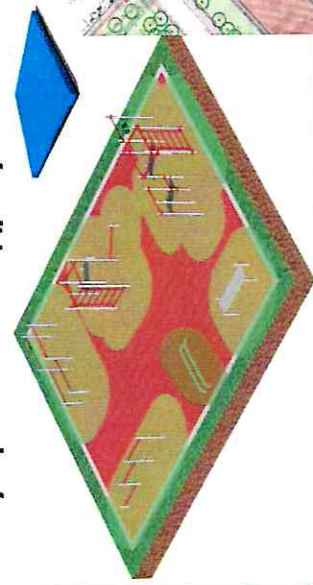

**Площадка Workout**

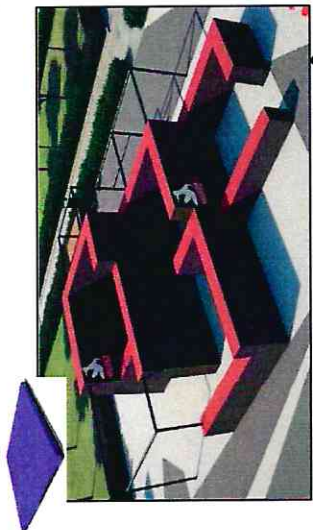

**Элементы паркура**



**Зона отдыха**

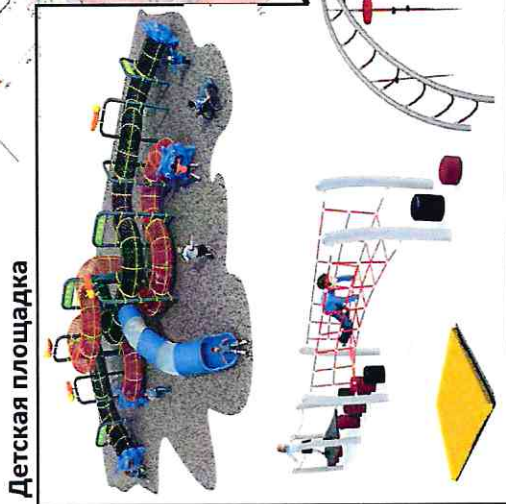

**Детская площадка**

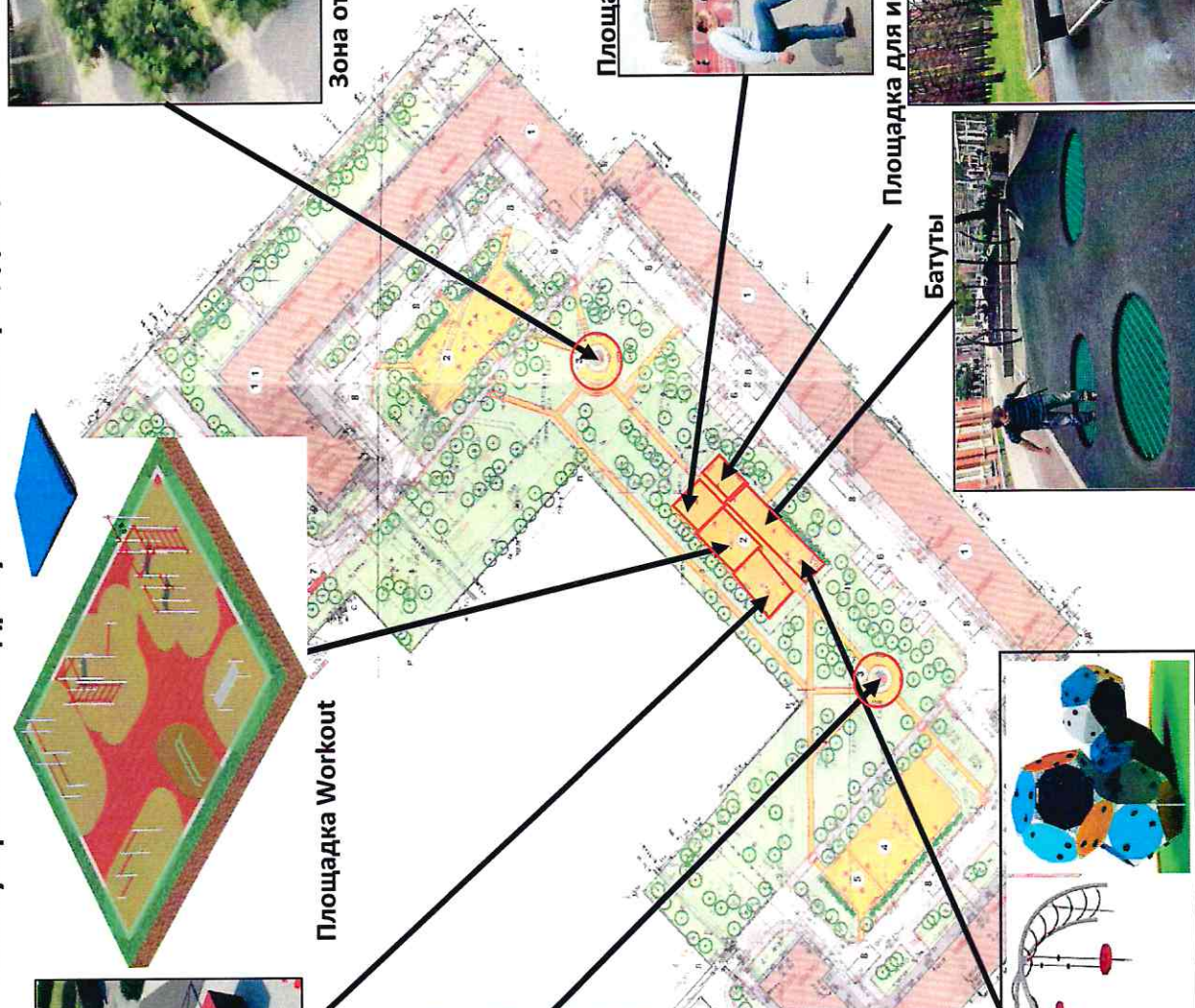



Сайт

Администрирование

Помощь

поиск...

Анастасия Фирсанова

Выйти

RU

### Сервисы

Рабочий стол

Внутренняя CRM система

Бытые ссылки

Статистика

Коммент

Веб-формы

Результаты

Сервисы

Настройка форм

Список обращений

Список обращений форм

Реклама

Отчеты

Графики по баннерам

Диаграммы баннеров

Баннеры

Настройка миграции АПИ ТРП-МОС

АПИ ТРП-МОС

Форумы

Список форумов

Рабочий стол

Сервисы

Веб-формы

Список обращений

## Редактирование результата формы

Список

Сохранить

Отправить ответ

Экспортировать

Карточка обращения № 2135

### Карточка обращения № 2135

Номер обращения: 2135

Дата и время обращения: 06.08.2018 14:31:24

Веб-форма: Форма обращения

Статус: Просматривалось ответственным

Ответ отправлен: Нет

Примечание:

Фамилия: Лесникова

Имя: Екатерина

Отчество: Александровна

Тип обращения: Физическое лицо  
[Физическое лицо] (individual)

Форма получения ответа: на электронный адрес  
[на электронный адрес]

Должность:

Организация:

E-mail: [katya.lesnikovic@yandex.ru](mailto:katya.lesnikovic@yandex.ru)

Индекс: 119333

Почтовый адрес: 119333, Москва, Ленинский проспект дом 60/2, кв 17

Текст сообщения: Добрый день! Я, Лесникова Екатерина Александровна, мать двухлетнего Демина Виктора, проживающих по адресу: Ленинский проспект 60/2, кв17, обращаюсь в управу Гагаринского района г.Москвы с просьбой повлиять на работу управляющей компании «Жилищник Гагаринского района». Обращения они не принимают, дозвониться до них невозможно. В нашем дворе самые ужасные детские площадки и наземное покрытие. Дети бегать по таким покрытиям не могут, они падают. Оборудование площадок ржавое, ободранное. Дети, играя на площадке, постоянно получают травмы. Соответственно, всем у кого есть дети, приходится ходить в другие дворы на детские площадки. А дорога для машин внутри двора не имеет лежачих полицейских, если и имеются, то максимум два на 18-подъездный дом. Большая просьба решить наши проблемы! С уважением!

ID mos.ru:

Ответ

Прикрепить файлы к ответу:

Добавить файл

Добавить файл

Добавить файл

Еще...

УПРАВА ГАГАРИНСКОГО РАЙОНА  
г. МОСКВЫ ЮЗАО

07.08.2018 ВХОД. № ГА-31-1194/8

"СОГЛАСОВАНО"

"УТВЕРЖДАЮ"

" " 2018 г.

" " 2018 г.

## ЛОКАЛЬНАЯ СМЕТА №

(локальный сметный расчет)

Устройство покрытия из резиновых плит площадью 774,6 м2 на внутривортовой территории, расположенной по адресу:  
Ленинский проспект, дом 60/2

(наименование работ и затрат, наименование объекта)

Основание:

Сметная стоимость  
Средства на оплату труда2 091,42 тыс.руб  
161,90 тыс.руб

Составлен(а) в уровне текущих (прогнозных) цен январь 2018 года

№№ п/п	Шифр расценки и коды ресурсов	Наименование работ и затрат	Единица измерения	Кол-во единиц	Цена на ед. изм. руб.	Поправочные коэфф.	Коэфф. зимних удорожаний	Коэфф. пересчета	ВСЕГО затрат, руб.	Справочно		
										ЗТР, всего чел.-час	Ст-ть ед. с начислен.	
1	2	3	4	5	6	7	8	9	10	11	11	
1	2.49-3101-4-2/1	Разработка грунта с погрузкой на автомобили-самосвалы экскаваторами с ковшом вместимостью 0,25 м3, группа грунтов 1-3 Объем: 1,04571=774,6*0,15*0,9/100 ЗП ЭМ в т.ч. ЗПМ НР от ЗП СП от ЗП НР и СП от ЗПМ ЗТР	100 м3	1,04571	531,69 6 776,47 4 703,49		1 1 1	1 1	555,99 7 086,22 4 918,49 389,19 55,60 5 311,97		3,54	13 398,97 12 813,28
2	2.49-3201-14-1/1	Разработка грунта вручную в траншеях глубиной до 2 м без креплений с откосами, группа грунтов 1-3 Объем: 0,11619=774,6*0,15*0,1/100 ЗП НР от ЗП СП от ЗП ЗТР	100 м3	0,11619	36 404,45		1 1	1	4 229,83 2 960,88 422,98		25,75	7 613,69 65 527,93
3	1.1-3101-6-1/1	Погрузка грунта вручную в автомобили-самосвалы с выгрузкой Объем: 0,11619=774,6*0,15*0,1/100 ЗП НР от ЗП СП от ЗП ЗТР	100 м3	0,11619	9 739,22		1 1	1	1 131,60 792,12 113,16		9,64	2 036,88 17 530,60
4	2.49-3401-1-1/1	Перевозка грунта автосамосвалами грузоподъемностью до 10 т на расстояние 1 км Объем: 116,19=774,6*0,15 ЭМ в т.ч. ЗПМ	м3	116,19	59,29 44,76		1 1	1 1	6 888,91 5 200,66		59,29	6 888,91 59,29
5	2.49-3401-1-2/1	Перевозка грунта автосамосвалами грузоподъемностью до 10 т - добавляется на каждый последующий 1 км до 100 км (к поз. 49-3401-1-1) Объем: 116,19=774,6*0,15 ЭМ в т.ч. ЗПМ	м3	116,19	19,13 14,44	)*32 )*32	1 1	1 1	71 126,87 53 689,08		612,16	71 126,87 612,16
6	21.25-0-2	Размещение грунтов, полученных в результате производства земляных работ, не используемых для обратной засыпки: грунты незамусоренные экологически чистые Объем: 174,285=116,19*1,5	т	174,285	96,08		1	1	16 745,30		96,08	16 745,30 96,08
7	2.1-3303-1-1/1	Устройство подстилающих и выравнивающих слоев оснований из песка Объем: 0,50349=(774,6*0,065)/100 ЗП ЭМ в т.ч. ЗПМ МР НР от ЗП СП от ЗП НР и СП от ЗПМ ЗТР	100 м3	0,50349	2 689,68 7 455,33 2 769,58 62 907,10		1 1 1 1	1 1	1 354,23 3 753,68 1 394,46 31 673,10 947,96 135,42 1 506,02		8,34	39 370,41 78 195,02

8	2.1-3303-1-2/1	Устройство подстилающих и выравнивающих слоев оснований из щебня Объем: 0,3873=(774,6*0,05)/100	100 м3	0,3873																
		ЗП			4 034,51	1	1	1	562,57											
		ЭМ			44 849,36	1	1	1	17 370,16											
		в т.ч. ЗПМ			16 489,41	1	1	1	6 386,35											
		МР			232 780,66	1	1	1	90 155,95											
		НР от ЗП	%	70					1 093,80											
		СП от ЗП	%	10					156,26											
		НР и СП от ЗПМ	%	108					6 897,26											
		ЗТР	чел-ч	24,84				1												9,62
										117 236,00	302 700,75									
9	1.10-3503-1-1/1	Устройство покрытий из линолеума на теплозвукоизолирующей основе на клею "Бустилат" - устройство покрытия из резиновых плиток толщиной 40 мм на двухкомпонентном полиуретановом клею	100 м2	7,746																
		Объем: 7,746=774,6/100																		
		ЗП			8 547,90	1	1	1	66 212,03											
		МР			21 172,86	1	1	1	164 004,97											
9,1	По ценам поставщика	Плитка резиновая, размером 500x500x40мм Базисная стоимость: 1 348,00 - занесена вручную	м2	774,6	1 348,00	1	1	1	1 044 160,80											
9,2	По ценам поставщика	Втулки пластиковые Базисная стоимость: 1,27 - занесена вручную	шт.	12393,6	1,27	1	1	1	15 739,87											
9,3	21.1-25-751	Клей полиуретановый двухкомпонентный	кг	387,3	549,67	1	1	1	212 887,19											
9,4	21.1-25-732	Линолеум поливинилхлоридный с печатным рисунком теплозвукоизолирующий на подоснове, толщина 3,6 мм	м2	-828,822	174,41	1	1	1	- 144 554,85											
9,5	21.1-25-698	Клей "Бустилат"	т	-0,3873	49 933,18	1	1	1	- 19 339,12											
		НР от ЗП	%	70					46 348,42											
		СП от ЗП	%	10					6 621,20											
		ЗТР	чел-ч	43,93				1												340,28
										1 392 080,51	179 716,05									
10	5.3-3103-10-3/1	Устройство покрытия "искусственная трава", засыпка покрытия "искусственная трава" песком - засыпка пазух между резиновыми плитками песком	т	4,6476																
		Объем: 4,6476=0,006*774,6																		
		ЗП			117,74	1	1	1	547,21											
		ЭМ			92,84	1	1	1	431,48											
		в т.ч. ЗПМ			56,87	1	1	1	264,31											
		МР			2 933,34	1	1	1	13 632,99											
		НР от ЗП	%	70					383,05											
		СП от ЗП	%	10					54,72											
		НР и СП от ЗПМ	%	108					285,45											
		ЗТР	чел-ч	0,64				1												2,97
										15 334,90	3 299,53									
11	2.1-3203-1-6/2	Установка бортовых камней бетонных газонных и садовых марка БР60.20.8, при других видах покрытий Объем: 1,12=112/100	100 м	1,12																
		ЗП			12 829,61	1	1	1	14 369,16											
		ЭМ			158,60	1	1	1	177,63											
		в т.ч. ЗПМ			78,76	1	1	1	88,21											
		МР			32 092,73	1	1	1	35 943,86											
		НР от ЗП	%	70					10 058,41											
		СП от ЗП	%	10					373,23											
		НР и СП от ЗПМ	%	108					95,27											
		ЗТР	чел-ч	72,96				1												81,72
										61 017,56	54 479,96									
<b>Итого по разделам</b>										<b>1 742 850,00</b>										
<b>НДС 20%</b>																				<b>348570,00</b>
<b>Итого с НДС</b>																				<b>2 091 420,00</b>
<b>Итого по смете: Устройство покрытия из резиновых плит площадью 774,6 м2 на внутридворовой территории, расположенной по адресу: Ленинский проспект, дом 60/2</b>																				<b>2 091 420,00</b>

Составил

[должность, подпись (инициалы, фамилия)]

Проверил

[должность, подпись (инициалы, фамилия)]



"СОГЛАСОВАНО"

"УТВЕРЖДАЮ"

" " 2018 г.

" " 2018 г.

## ЛОКАЛЬНАЯ СМЕТА №

(локальный сметный расчет)

## Устройство площадки тихого отдыха и площадки для игры в шахматы на внутривортовой территории, расположенной по адресу: Ленинский проспект, дом 60/2

(наименование работ и затрат, наименование объекта)

Основание:

Сметная стоимость  
Средства на оплату труда#ССЫЛКА! тыс.руб  
125,92 тыс.руб

Составлен(а) в уровне текущих (прогнозных) цен январь 2018 года

№№ п/п	Шифр расценки и коды ресурсов	Наименование работ и затрат	Единица измерения	Кол-во единиц	Цена на ед. изм. руб.	Поправочные коэфф.	Коэфф. зимних удорожаний	Коэфф. пересчета	ВСЕГО затрат, руб.	Справочно	
										ЗТР, всего чел.-час	Ст-ть ед. с начислен.
1	2	3	4	5	6	7	8	9	10	11	11
<b>Раздел: Устройство покрытия зоны отдыха из плитки площадью 85,0 м2</b>											
1	2.49-3101-4-2/1	Разработка грунта с погрузкой на автомобили-самосвалы экскаваторами с ковшом вместимостью 0,25 м3, группа грунтов 1-3	100 м3	0,02295							
		Объем: 0,02295=(85*1*0,03*0,9)/100									
		ЗП			531,69		1	1	12,20		
		ЭМ			6 776,47		1	1	155,52		
		в т.ч. ЗПМ			4 703,49		1	1	107,95		
		НР от ЗП	%	70					8,54		
		СП от ЗП	%	10					1,22		
		НР и СП от ЗПМ	%	108					116,59		
		ЗТР	чел-ч	3,39			1			0,08	
									<b>294,07</b>	<b>12 813,51</b>	
2	2.49-3201-14-1/1	Разработка грунта вручную в траншеях глубиной до 2 м без креплений с откосами, группа грунтов 1-3	100 м3	0,00255							
		Объем: 0,00255=(85*1*0,03*0,1)/100									
		ЗП			36 404,45		1	1	92,83		
		НР от ЗП	%	70					64,98		
		СП от ЗП	%	10					9,28		
		ЗТР	чел-ч	221,6			1			0,57	
									<b>167,09</b>	<b>65 525,49</b>	
3	1.1-3101-6-1/1	Погрузка грунта вручную в автомобили-самосвалы с выгрузкой	100 м3	0,0255							
		Объем: 0,0255=(85*1*0,03)/100									
		ЗП			9 739,22		1	1	248,35		
		НР от ЗП	%	70					173,85		
		СП от ЗП	%	10					24,84		
		ЗТР	чел-ч	83			1			2,12	
									<b>447,04</b>	<b>17 530,98</b>	
4	2.49-3401-1-1/1	Перевозка грунта автосамосвалами грузоподъемностью до 10 т на расстояние 1 км	м3	2,55							
		Объем: 2,55=85*0,03									
		ЭМ			59,29		1	1	151,19		
		в т.ч. ЗПМ			44,76		1	1	114,14		
									<b>151,19</b>	<b>59,29</b>	
5	2.49-3401-1-2/1	Перевозка грунта автосамосвалами грузоподъемностью до 10 т - добавляется на каждый последующий 1 км до 100 км (к поз. 49-3401-1-1)	м3	2,55							
		ЭМ			19,13	)*32	1	1	1 561,01		
		в т.ч. ЗПМ			14,44	)*32	1	1	1 178,30		
									<b>1 561,01</b>	<b>612,16</b>	
6	21.25-0-2	Размещение грунтов, полученных в результате производства земляных работ, не используемых для обратной засыпки: грунты незамусоренные экологически чистые	т	3,825	96,08						
		Объем: 3,825=2,55*1,5									
							1	1	367,51		
									<b>367,51</b>	<b>96,08</b>	
7	2.1-3303-1-2/1	Устройство подстилающих и выравнивающих слоев оснований из щебня	100 м3	0,0085							
		Объем: 0,0085=(85*1*0,01)/100									
		ЗП			4 034,51		1	1	34,29		
		МР			232 780,66		1	1	1 978,64		
		НР от ЗП	%	70					24,00		
		СП от ЗП	%	10					3,43		
		ЗТР	чел-ч	24,84			1			0,21	
									<b>2 040,36</b>	<b>240 042,35</b>	



1	2	3	4	5	6	7	8	9	10	11
8	2.1-3103-17-1/1	Устройство покрытий тротуаров из бетонной плитки типа "Брусчатка" рядовым или паркетным мощением Объем: 0,85=85*1/100	100 м2	0,85						
		ЗП			23 580,03		1	1	20 043,03	
		МР			31 755,34		1	1	26 992,04	
8,1	21.5-3-6	Брусчатка бетонная прямая, марка 1ПБ 20.10.7, цвет светло-серый	м2	85	722,34		1	1	61 398,90	
		НР от ЗП	%	70					14 030,12	
		СП от ЗП	%	10					2 004,30	
		ЗТР	чел-ч	134,08			1			113,97
									<b>124 468,39</b>	<b>146 433,40</b>
9	2.1-3203-1-6/2	Установка бортовых камней бетонных газонных и садовых марка БР60.20.8, при других видах покрытий Объем: 1,12=112/100	100 м	1,12						
		ЗП			12 829,61		1	1	14 369,16	
		МР			32 092,73		1	1	35 943,86	
		НР от ЗП	%	70					10 058,41	
		СП от ЗП	%	10					1 381,91	
		ЗТР	чел-ч	72,96			1			81,72
									<b>61 753,34</b>	<b>55 136,91</b>
<b>Итого по разделу: Устройство покрытия зоны отдыха из плитки площадью 85,0 м2</b>									<b>191 250,00</b>	

### Раздел: Устройство клумбы размером 15 x 15 м и посадка зеленых насаждений

#### Подраздел: Установка центральной фигурной конструкции

1	Цена поставщика	Установка вазон-комплекса для цветом	шт.	1						
		ЗП			5 700,00		1	1	5 700,00	
1,1	Цена поставщика	Вазон - комплекс для цветов ВК-92, Размеры оборудования: Длина: 1500 мм. Ширина: 1340 мм. Высота: 2750 мм. Материал: металл, фиброжелезобетон Базисная стоимость: 51 296,00 - занесена вручную	шт.	1	51 296,00		1	1	51 296,00	
		НР от ЗП	%	70					3 990,00	
		СП от ЗП	%	10					570,00	
									<b>61 556,00</b>	<b>61 556,00</b>
<b>Итого по подразделу: Установка центральной фигурной конструкции</b>									<b>61 556,00</b>	

#### Подраздел: Посадка цветом в землю в центральный комплекс

1	5.4-3203-6-1/1	Подготовка почвы под цветники толщиной слоя насыпки 20 см Объем: 0,03=3/100	100 м2	0,03						
		ЗП			8 622,07		1	1	258,66	
		МР			14 067,20		1	1	422,02	
		НР от ЗП	%	70					181,06	
		СП от ЗП	%	10					25,87	
		ЗТР	чел-ч	53,7			1			1,61
									<b>887,61</b>	<b>29 587,00</b>
2	5.4-3203-8-1/1	Посадка многолетних цветников при густоте посадки 1,6 тыс.шт. цветов Объем: 0,03=3/100	100 м2	0,03						
		ЗП			26 659,70		1	1	799,79	
		МР			3 334,08		1	1	100,02	
2,1	21.4-3-7	Посадочный материал однолетних цветочных культур	шт.	51	16,20		1	1	826,20	
		НР от ЗП	%	70					559,85	
		СП от ЗП	%	10					79,98	
		ЗТР	чел-ч	155,26			1			4,66
									<b>2 365,84</b>	<b>78 861,33</b>
3	5.4-3203-8-2/1	Добавлять или исключать на каждые 1000 шт. высаживаемых цветов к поз. 4-3203-8-1 Объем: 0,03=3/100	100 м2	0,03						
		ЗП			1 006,23		1	1	30,19	
		МР			117,22		1	1	3,52	
3,1	21.4-3-7	Посадочный материал однолетних цветочных культур	шт.	31,5	16,20		1	1	510,30	
		НР от ЗП	%	70					21,13	
		СП от ЗП	%	10					3,02	
		ЗТР	чел-ч	7,91			1			0,24
									<b>568,16</b>	<b>18 938,67</b>
<b>Итого по подразделу: Посадка цветом в землю в центральный комплекс</b>									<b>3 821,61</b>	

#### Подраздел: Устройство клумб по периметру площадки

1	2.49-3201-14-1/1	Разработка грунта вручную в траншеях глубиной до 2 м без креплений с откосами, группа грунтов 1-3 Объем: 0,0774=(0,3*0,3*86)/100	100 м3	0,0774						
		ЗП			36 404,45		1	1	2 817,70	
		НР от ЗП	%	70					1 972,39	
		СП от ЗП	%	10					281,77	
		ЗТР	чел-ч	221,6			1			17,15

1	2	3	4	5	6	7	8	9	10	11	
									5 071,86	65 527,91	
2	1.1-3101-6-1/1	Погрузка грунта вручную в автомобили-самосвалы с выгрузкой Объем: 0,0774=(0,3*0,3*86)/100 ЗП НР от ЗП СП от ЗП ЗТР	100 м3	0,0774		9 739,22		1	1	753,82 527,67 75,38	6,42
									1 356,87	17 530,62	
3	2.49-3401-1-1/1	Перевозка грунта автосамосвалами грузоподъемностью до 10 т на расстояние 1 км Объем: 7,74=0,3*0,3*86 ЭМ в т.ч. ЗПМ	м3	7,74		59,29 44,76		1 1	1	458,90 346,44	59,29
									458,90	59,29	
4	2.49-3401-1-2/1	Перевозка грунта автосамосвалами грузоподъемностью до 10 т - добавляется на каждый последующий 1 км до 100 км (к поз. 49-3401-1-1) ЭМ в т.ч. ЗПМ	м3	7,74		19,13 14,44	)*32 )*32	1 1	1	4 738,12 3 576,50	612,16
									4 738,12	612,16	
5	21.25-0-2	Размещение грунтов, полученных в результате производства земляных работ, не используемых для обратной засыпки: грунты незамусоренные экологически чистые Объем: 11,81=7,74*1,5	т	11,61	96,08			1	1	1 115,49	96,08
									1 115,49	96,08	
6	5.3-3103-6-1/1	Устройство однорядной стенки из вертикальных декоративных цветных бетонных камней при высоте камня 200-300 мм Объем: 0,86=86/100 ЗП ЭМ в т.ч. ЗПМ МР НР от ЗП СП от ЗП НР и СП от ЗПМ ЗТР	100 м	0,86		15 952,53 1,98 0,70 100 846,49		1 1 1 1	1	13 719,18 1,70 0,60 86 727,98 9 603,43 1 371,92 0,65	111,63
								1			111 424,86
											129 563,79
7	5.4-3203-7-1/1	Устройство корыта под цветники глубиной 40 см механизированным способом Объем: 1,26=(15*15-85)*0,9/100 ЗП ЭМ в т.ч. ЗПМ НР от ЗП СП от ЗП НР и СП от ЗПМ ЗТР	100 м2	1,26		4 855,53 1 199,64 625,20		1 1 1	1	6 117,97 1 511,55 787,75 4 282,58 611,80 850,77	52,14
								1			13 374,67
											10 614,82
8	5.4-3203-7-2/1	Устройство корыта под цветники глубиной 40 см вручную Объем: 0,14=(15*15-85)*0,1/100 ЗП НР от ЗП СП от ЗП ЗТР	100 м2	0,14		11 781,51		1	1	1 649,41 1 154,59 164,94	12,03
								1			2 968,94
											21 206,71
9	5.4-3203-7-3/1	Добавлять или исключать на каждые 10 см изменения глубины корыта под цветники механизированным способом к поз. 4-3203-7-1 Объем: -1,26=-((1,26) ЗП ЭМ в т.ч. ЗПМ НР от ЗП СП от ЗП НР и СП от ЗПМ ЗТР	100 м2	-1,26		970,40 299,91 156,30		1 1 1	1	- 1 222,70 - 377,89 - 196,94 - 855,89 - 122,27 - 212,70	- 10,42
								1			- 2 791,45
											2 215,44
10	5.4-3203-7-4/1	Добавлять или исключать на каждые 10 см изменения глубины корыта под цветники вручную к поз. 4-3203-7-2 Объем: -0,14=-0,14 ЗП НР от ЗП СП от ЗП ЗТР	100 м2	-0,14		2 944,69		1	1	- 412,26 - 288,58 - 41,23	- 3,01
								1			- 742,07
											5 300,50
11	5.4-3203-6-1/1	Подготовка почвы под цветники толщиной слоя насыпки 20 см Объем: 1,4=(15*15-85)/100 ЗП МР НР от ЗП СП от ЗП ЗТР	100 м2	1,4		8 622,07 14 067,20		1 1	1	12 070,90 19 694,08 8 449,63 1 207,09	75,18
								1			

1	2	3	4	5	6	7	8	9	10	11
									41 421,70	29 586,93
12	5.4-3203-6-2/1	Добавлять или исключать на каждые 5 см изменения толщины слоя почвы под цветники к поз. 4-3203-6-1	100 м2	1,4	1 000,29	) *4	1	1	5 601,62	
		ЗП			3 516,80	) *4	1	1	19 694,08	
		МР							3 921,13	
		НР от ЗП	%	70					397,83	
		СП от ЗП	%	10						
		ЗТР	чел-ч	6,23		) *4	1			34,89
									29 614,66	21 153,33
<b>Итого по подразделу: Устройство клумб по периметру площадки</b>									<b>208 012,55</b>	
<b>Подраздел: Посадка цветов в цветочные клумбы по периметру площадки</b>										
1	5.4-3203-8-1/1	Посадка многолетних цветников при густоте посадки 1,6 тыс.шт. цветов	100 м2	1,4						
		Объем: 1,4=140/100			26 659,70		1	1	37 323,58	
		ЗП			3 334,08		1	1	4 667,71	
		МР								
1,1	21.4-3-92	Посадочный материал многолетних цветочных культур: хоста: высота - не менее 10 см	шт.	77	104,98		1	1	8 083,46	
		НР от ЗП	%	70					10 261,06	
		СП от ЗП	%	10					3 732,36	
		ЗТР	чел-ч	155,26			1			217,36
									64 068,17	45 762,98
<b>Итого по подразделу: Посадка цветов в цветочные клумбы по периметру площадки</b>									<b>64 068,17</b>	
<b>Итого по разделу: Устройство клумбы размером 15 х 15 м и посадка зеленых насаждений</b>									<b>337 458,33</b>	
<b>Раздел: Устройство покрытия зоны отдыха (шахматы) из плитки площадью 70,0 м2</b>										
1	2.49-3101-4-2/1	Разработка грунта с погрузкой на автомобили-самосвалы экскаваторами с ковшом вместимостью 0,25 м3, группа грунтов 1-3	100 м3	0,0189						
		Объем: 0,0189=(70*1*0,03*0,9)/100			531,69		1	1	10,05	
		ЗП			6 776,47		1	1	128,08	
		ЭМ			4 703,49		1	1	88,90	
		в т.ч. ЗПМ							7,04	
		НР от ЗП	%	70					1,01	
		СП от ЗП	%	10					96,01	
		НР и СП от ЗПМ	%	108						
		ЗТР	чел-ч	3,39			1			0,06
									242,19	12 814,29
2	2.49-3201-14-1/1	Разработка грунта вручную в траншеях глубиной до 2 м без креплений с откосами, группа грунтов 1-3	100 м3	0,0021						
		Объем: 0,0021=(70*1*0,03*0,1)/100			36 404,45		1	1	76,45	
		ЗП							53,52	
		НР от ЗП	%	70					7,65	
		СП от ЗП	%	10						
		ЗТР	чел-ч	221,6			1			0,47
									137,62	65 533,33
3	1.1-3101-6-1/1	Погрузка грунта вручную в автомобили-самосвалы с выгрузкой	100 м3	0,021						
		Объем: 0,021=(70*1*0,03)/100			9 739,22		1	1	204,52	
		ЗП							143,16	
		НР от ЗП	%	70					20,45	
		СП от ЗП	%	10						
		ЗТР	чел-ч	83			1			1,74
									368,13	17 530,00
4	2.49-3401-1-1/1	Перевозка грунта автосамосвалами грузоподъемностью до 10 т на расстояние 1 км	м3	2,1						
		Объем: 2,1=70*0,03			59,29		1	1	124,51	
		ЭМ			44,76		1	1	94,00	
		в т.ч. ЗПМ								
									124,51	59,29
5	2.49-3401-1-2/1	Перевозка грунта автосамосвалами грузоподъемностью до 10 т - добавляется на каждый последующий 1 км до 100 км (к поз. 49-3401-1-1)	м3	2,1						
		ЭМ			19,13	) *32	1	1	1 285,54	
		в т.ч. ЗПМ			14,44	) *32	1	1	970,37	
									1 285,54	612,16
6	21.25-0-2	Размещение грунтов, полученных в результате производства земляных работ, не используемых для обратной засыпки: грунты незамусоренные экологически чистые	м	3,15	96,08		1	1	302,65	
		Объем: 3,15=2,1*1,5								
									302,65	96,08
7	2.1-3303-1-2/1	Устройство подстилающих и выравнивающих слоев оснований из щебня	100 м3	0,007						
		Объем: 0,007=(70*1*0,01)/100			4 034,51		1	1	28,24	
		ЗП			232 780,66		1	1	1 629,46	
		МР								



1	2	3	4	5	6	7	8	9	10	11
		НР от ЗП	%	70					19,77	
		СП от ЗП	%	10					2,82	
		ЗТР	чел-ч	24,84			1			0,17
									<b>1 680,29</b>	<b>240 041,43</b>
8	2.1-3103-17-1/1	Устройство покрытий тротуаров из бетонной плитки типа "Брусчатка" рядовым или паркетным мощением - Объем: 0,7=70*1/100	100 м2	0,7						
		ЗП			23 580,03		1	1	16 506,02	
		МР			31 755,34		1	1	22 228,74	
8,1	21.5-3-6	Брусчатка бетонная прямая, марка 1ПБ 20.10.7, цвет светло-серый	м2	70	722,34		1	1	50 563,80	
		НР от ЗП	%	70					11 554,21	
		СП от ЗП	%	10					1 650,60	
		ЗТР	чел-ч	134,08			1			93,86
									<b>102 503,37</b>	<b>146 433,39</b>
9	2.1-3203-1-6/2	Установка бортовых камней бетонных газонных и садовых марка БР60.20.8, при других видах покрытий Объем: 0,925=92,5/100	100 м	0,925						
		ЗП			12 829,61		1	1	11 867,39	
		МР			32 092,73		1	1	29 685,78	
		НР от ЗП	%	70					8 307,17	
		СП от ЗП	%	10					995,36	
		ЗТР	чел-ч	72,96			1			67,49
									<b>50 855,70</b>	<b>54 979,14</b>
<b>Итого по разделу: Устройство покрытия зоны отдыха (шахматы) из плитки площадью 70,0 м2</b>									<b>157 500,00</b>	
<b>Итого по разделам</b>									<b>686 208,33</b>	
<b>НДС 20%</b>									<b>137241,67</b>	
<b>Итого с НДС</b>									<b>823 450,00</b>	
<b>Итого по смете: Устройство площадки тихого отдыха и площадки для игры в шахматы на внутридворовой территории, расположенной по адресу: Ленинский проспект, дом 60/2</b>									<b>823 450,00</b>	

Составил \_\_\_\_\_  
[должность, подпись(инициалы, фамилия)]

Проверил \_\_\_\_\_  
[должность, подпись(инициалы, фамилия)]

"СОГЛАСОВАНО"

"УТВЕРЖДАЮ"

" " 2018 г.

" " 2018 г.

## ЛОКАЛЬНАЯ СМЕТА №

(локальный сметный расчет)

## Устройство ДТС из плитки площадью 200,0 м2 на внутридворовой территории, расположенной по адресу: Ленинский проспект, дом 60/2

(наименование работ и затрат, наименование объекта)

Основание:

Сметная стоимость  
Средства на оплату труда540,00 тыс.руб  
85,49 тыс.руб

Составлен(а) в уровне текущих (прогнозных) цен январь 2018 года

№№ п/п	Шифр расценки и коды ресурсов	Наименование работ и затрат	Единица измерения	Кол-во единиц	Цена на ед. изм. руб.	Поправочные коэфф.	Коэфф. зимних удорожаний	Коэфф. пересчета	ВСЕГО затрат, руб.	Справочно	
										ЗТР, всего чел.-час	Ст-ть ед. с начислен.
1	2	3	4	5	6	7	8	9	10	11	11
1	2.49-3101-4-2/1	Разработка грунта с погрузкой на автомобили-самосвалы экскаваторами с ковшем вместимостью 0,25 м3, группа грунтов 1-3  Объем: $0,054=(200*1*0,03*0,9)/100$ ЗП ЭМ в т.ч. ЗПМ НР от ЗП СП от ЗП НР и СП от ЗПМ ЗТР	100 м3	0,054	531,69 6 776,47 4 703,49			1 1 1	28,71 365,93 253,99		0,18
									691,92	12 813,33	
2	2.49-3201-14-1/1	Разработка грунта вручную в траншеях глубиной до 2 м без креплений с откосами, группа грунтов 1-3  Объем: $0,006=(200*1*0,03*0,1)/100$ ЗП НР от ЗП СП от ЗП ЗТР	100 м3	0,006	36 404,45			1 1 1	218,43 152,90 21,84		1,33
									393,17	65 528,33	
3	1.1-3101-6-1/1	Погрузка грунта вручную в автомобили-самосвалы с выгрузкой Объем: $0,06=(200*1*0,03)/100$ ЗП НР от ЗП СП от ЗП ЗТР	100 м3	0,06	9 739,22			1 1 1	584,35 409,05 58,44		4,98
									1 051,84	17 530,67	
4	2.49-3401-1-1/1	Перевозка грунта автосамосвалами грузоподъемностью до 10 т на расстояние 1 км Объем: $6=200*0,03$ ЭМ в т.ч. ЗПМ	м3	6	59,29 44,76			1 1	355,74 268,56		59,29
									355,74	59,29	
5	2.49-3401-1-2/1	Перевозка грунта автосамосвалами грузоподъемностью до 10 т - добавляется на каждый последующий 1 км до 100 км (к поз. 49-3401-1-1) ЭМ в т.ч. ЗПМ	м3	6	19,13 14,44	)*32 )*32		1 1	3 672,96 2 772,48		612,16
									3 672,96	612,16	
6	21.25-0-2	Размещение грунтов, полученных в результате производства земляных работ, не используемых для обратной засыпки: грунты незамусоренные экологически чистые Объем: $9=6*1,5$	т	9	96,08			1 1	864,72		96,08
									864,72	96,08	
7	2.1-3303-1-2/1	Устройство подстилающих и выравнивающих слоев оснований из щебня Объем: $0,02=(200*1*0,01)/100$ ЗП МР НР от ЗП СП от ЗП ЗТР	100 м3	0,02	4 034,51 232 780,66			1 1 1	80,69 4 655,61 56,48 8,07		0,50
									4 800,85	240 042,50	

8	2.1-3103-17-1/1	Устройство покрытий тротуаров из бетонной плитки типа "Брусчатка" рядовым или паркетным мощением Объем: 2=200*1/100	100 м2	2					
		ЗП			23 580,03	1	1	47 160,06	
		МР			31 755,34	1	1	63 510,68	
8,1	21.5-3-6	Брусчатка бетонная прямая, марка 1ПБ 20.10.7, цвет светло-серый	м2	200	722,34	1	1	144 468,00	
		НР от ЗП	%	70				33 012,04	
		СП от ЗП	%	10				4 716,01	
		ЗТР	чел-ч	134,08		1			268,16
								<b>292 866,79</b>	<b>146 433,40</b>
9	2.1-3203-1-6/2	Установка бортовых камней бетонных газонных и садовых марка БР60.20.8, при других видах покрытий Объем: 2,66=266/100	100 м	2,66					
		ЗП			12 829,61	1	1	34 126,76	
		МР			32 092,73	1	1	85 366,66	
		НР от ЗП	%	70				23 888,73	
		СП от ЗП	%	10				1 919,86	
		ЗТР	чел-ч	72,96		1			194,07
								<b>145 302,01</b>	<b>54 624,82</b>
<b>Итого по разделу</b>								<b>450 000,00</b>	
<b>НДС 20%</b>								<b>90000,00</b>	
<b>Итого с НДС</b>								<b>540 000,00</b>	
<b>Итого по смете: Устройство ДТС из плитки площадью 200,0 м2 на внутривортовой территории, расположенной по адресу: Ленинский проспект, дом 60/2</b>								<b>540 000,00</b>	

Составил \_\_\_\_\_  
[должность, подпись(инициалы, фамилия)]

Проверил \_\_\_\_\_  
[должность, подпись(инициалы, фамилия)]



"СОГЛАСОВАНО"

"УТВЕРЖДАЮ"

" " 2018 г.

" " 2018 г.

## ЛОКАЛЬНАЯ СМЕТА №

(локальный сметный расчет)

## МАФ и спортивные МАФ по Ленинскому проспекту, дом 60

(наименование работ и затрат, наименование объекта)

Основание:

Сметная стоимость  
Средства на оплату труда7 241,43 тыс.руб  
502,06 тыс.руб

Составлен(а) в уровне текущих (прогнозных) цен январь 2018 года

№№ п/п	Шифр расценки и коды ресурсов	Наименование работ и затрат	Единица измерения	Кол-во единиц	Цена на ед. изм. руб.	Попра- вочные коэфф.	Коефф. зимних удоро- жаний	Коефф. пересчета	ВСЕГО затрат, руб.	Справочно	
										ЗТР, всего чел.-час	Ст-ть ед. с начислен.
1	2	3	4	5	6	7	8	9	10	11	

## Раздел: Оборудование для площадки "Паркур"

1	Цена поставщика	Установка Оборудования паркур	шт.	1							
		ЗП			45 916,67		1	1	45 916,67		
1,1	Цена поставщика	Оборудование паркур, размеры, мм: 6000x5200x2000 <i>Базисная стоимость: 413 250,00 - занесена вручную</i>	шт.	1	413 250,00		1	1	413 250,00		
		НР от ЗП	%	70					32 141,66		
		СП от ЗП	%	10					4 591,67		
									<b>495 900,00</b>	<b>495 900,00</b>	
<b>Итого по разделу: Оборудование для площадки "Паркур"</b>									<b>495 900,00</b>		

## Раздел: Оборудование для площадки Workout

1	Цена поставщика	Установка Брусьев двойных для отжиманий разноуровневые	шт.	1							
		ЗП			7 791,67		1	1	7 791,67		
1,1	Цена поставщика	Брусья двойные для отжиманий разноуровневые, размеры, мм, 2958x600x1500 <i>Базисная стоимость: 70 125 - занесена вручную</i>	шт.	1	70 125,00		1	1	70 125,00		
		НР от ЗП	%	70					5 454,16		
		СП от ЗП	%	10					779,17		
									<b>84 150,00</b>	<b>84 150,00</b>	
2	Цена поставщика	Установка Комплекса Workout	шт.	1							
		ЗП			28 569,44		1	1	28 569,44		
2,1	Цена поставщика	Комплекс Workout, размеры, мм, не более 4000x1200x2600 <i>Базисная стоимость: 257 125 - занесена вручную</i>	шт.	1	257 125,00		1	1	257 125,00		
		НР от ЗП	%	70					19 998,62		
		СП от ЗП	%	10					2 856,94		
									<b>308 550,00</b>	<b>308 550,00</b>	
3	Цена поставщика	Установка Тройной каскада турников для отжиманий и подтягиваний	шт.	1							
		ЗП			4 888,89		1	1	4 888,89		
3,1	Цена поставщика	Тройной каскад турников для отжиманий и подтягиваний, Длина не более 4100 мм. <i>Базисная стоимость: 44 000 - занесена вручную</i>	шт.	1	44 000,00		1	1	44 000,00		
		НР от ЗП	%	70					3 422,22		
		СП от ЗП	%	10					488,89		
									<b>52 800,00</b>	<b>52 800,00</b>	
4	Цена поставщика	Установка Скамьи	шт.	1							
		ЗП			2 750,00		1	1	2 750,00		
4,1	Цена поставщика	Скамья, размеры, мм, 1650x500x325 <i>Базисная стоимость: 24 750,00 - занесена вручную</i>	шт.	1	24 750,00		1	1	24 750,00		
		НР от ЗП	%	70					1 925,00		
		СП от ЗП	%	10					275,00		
									<b>29 700,00</b>	<b>29 700,00</b>	
5	Цена поставщика	Установка Рукохода классического, двух турников и шведской стенки	шт.	1							
		ЗП			13 877,32		1	1	13 877,32		

5,1	Цена поставщика	Рукоход классический, два турника и шведская стенка. размеры, мм, 1650x500x325 <i>Базисная стоимость: 124 895,83 - занесена вручную</i>	шт.	1	124 895,83	1	1	124 895,83	
		НР от ЗП	%	70				9 714,12	
		СП от ЗП	%	10				1 387,73	
								<b>149 875,00</b>	<b>149 875,00</b>
6	Цена поставщика	Установка Жердей параллельных низких	шт.	1					
		ЗП			1 273,15	1	1	1 273,15	
6,1	Цена поставщика	Жерди параллельные низкие <i>Базисная стоимость: 11 458,34 - занесена вручную</i>	шт.	1	11 458,34	1	1	11 458,34	
		НР от ЗП	%	70				891,19	
		СП от ЗП	%	10				127,32	
								<b>13 750,00</b>	<b>13 750,00</b>

Итого по разделу: Оборудование для площадки Workout

**638 825,00**

#### Раздел: Оборудование для площадки Текбол

1	Цена поставщика	Установка Стола для игры в Текбол	шт.	2					
		ЗП			25 925,93	1	1	51 851,86	
1,1	Цена поставщика	Стол для игры в Текбол, размеры 3,00 x 1,60 x 1,05 м <i>Базисная стоимость: 233 333,33 - занесена вручную</i>	шт.	2	233 333,33	1	1	466 666,66	
		НР от ЗП	%	70				36 296,29	
		СП от ЗП	%	10				5 185,19	
								<b>560 000,00</b>	<b>280 000,00</b>

Итого по разделу: Оборудование для площадки Текбол

**560 000,00**

#### Раздел: Оборудование для площадки "Теннис"

1	Цена поставщика	Поставка Стола для игры в Теннис	шт.	2					
1,1	Цена поставщика	Стол для настольного тенниса, бетонный антивандальный - City Power Outdoor, размеры 274 x 152,5 x 76 см <i>Базисная стоимость: 48 658,34 - занесена вручную</i>	шт.	2	48 658,34	1	1	97 316,67	
								<b>97 316,67</b>	<b>48 658,34</b>

Итого по разделу: Оборудование для площадки "Теннис"

**97 316,67**

#### Раздел: Игровой комплекс на детскую площадку

1	Цена поставщика	Установка КАНАТНОГО ЛАЗА	К-Т	1					
		ЗП			259 137,23	1	1	259 137,23	
1,1	Цена поставщика	КАНАТНЫЙ ЛАЗ, размеры, мм:14000x9500x4500мм <i>Базисная стоимость: 2 332 235,00 - занесена вручную</i>	К-Т	1	2 332 235,00	1	1	2 332 235,00	
		НР от ЗП	%	70				181 396,05	
		СП от ЗП	%	10				25 913,72	
								<b>2 798 682,00</b>	<b>2 798 682,00</b>

Итого по разделу: Игровой комплекс на детскую площадку

**2 798 682,00**

#### Раздел: Оборудование на детскую площадку

1	Цена поставщика	Установка Детского скалодрома Додекаэдр	шт.	1					
		ЗП			7 638,89	1	1	7 638,89	
1,1	Цена поставщика	Детский скалодром Додекаэдр, размеры 3845x2915x2455 мм <i>Базисная стоимость: 68 750,00 - занесена вручную</i>	шт.	1	68 750,00	1	1	68 750,00	
		НР от ЗП	%	70				5 347,22	
		СП от ЗП	%	10				763,89	
								<b>82 500,00</b>	<b>82 500,00</b>
2	Цена поставщика	Установка Комплекса для лазанья Радуга	шт.	1					
		ЗП			21 287,04	1	1	21 287,04	
2,1	Цена поставщика	Комплекс для лазанья Радуга <i>Базисная стоимость: 191 583,34 - занесена вручную</i>	шт.	1	191 583,34	1	1	191 583,34	
		НР от ЗП	%	70				14 900,92	
		СП от ЗП	%	10				2 128,70	
								<b>229 900,00</b>	<b>229 900,00</b>
3	Цена поставщика	Установка Подвешенного моста для детской площадки Апенины	шт.	1					
		ЗП			28 925,93	1	1	28 925,93	

3,1	Цена поставщика	Подвесной мост для детской площадки Апенины. Высота возможного падения : 1080 мм. Ширина зоны безопасности: 10100 мм. Длина зоны безопасности: 3900 мм. Базисная стоимость: 260 333,34 - занесена вручную	шт.	1	260 333,34	1	1	260 333,34	
		НР от ЗП	%	70				20 248,14	
		СП от ЗП	%	10				2 892,59	
								<b>312 400,00</b>	<b>312 400,00</b>

4	Цена поставщика	Установка БАТУТА 2,0 КРУГЛЫЙ	шт.	2	14 074,08	1	1	28 148,16	
4,1	Цена поставщика	ЗП БАТУТ 2,0 КРУГЛЫЙ, размеры, м: 2,0 X 2,0 x 0,35 Базисная стоимость: 126 666,67 - занесена вручную	шт.	2	126 666,67	1	1	253 333,34	
		НР от ЗП	%	70				19 703,68	
		СП от ЗП	%	10				2 814,82	
								<b>304 000,00</b>	<b>152 000,00</b>

**Итого по разделу: Оборудование на детскую площадку 928 800,00**

**Раздел: Скамейки и урны**

1	Цена поставщика	Поставка СКАМЕЙКИ "ЕВРО 1 СО СПИНКОЙ"	шт.	18					
1,1	Цена поставщика	СКАМЕЙКА "ЕВРО 1 СО СПИНКОЙ": размеры, см, 170x46x43 Базисная стоимость: 18 333,34 - занесена вручную	шт.	18	18 333,34	1	1	330 000,00	
								<b>330 000,00</b>	<b>18 333,33</b>

2	Цена поставщика	Поставка УРНЫ "БРЕСТ"	шт.	18					
2,1	Цена поставщика	УРНА "БРЕСТ": Размеры: верхний диаметр 43см, нижний диаметр 50см, высота 60см Базисная стоимость: 7 500,00 - занесена вручную	шт.	18	7 500,00	1	1	135 000,00	
								<b>135 000,00</b>	<b>7 500,00</b>

**Итого по разделу: Скамейки и урны 465 000,00**

**Раздел: Зона отдыха - шахматы**

1	Цена поставщика	Поставка ШАХМАТНОГО СТОЛА	шт.	1					
1,1	Цена поставщика	ШАХМАТНЫЙ СТОЛ: размеры, см, 170x46x43 Базисная стоимость: 50 000,00 - занесена вручную	шт.	1	50 000,00	1	1	50 000,00	
								<b>50 000,00</b>	<b>50 000,00</b>

**Итого по разделу: Зона отдыха - шахматы 50 000,00**

**Итого по разделам 6 034 523,67**

**НДС 20% 1206904,73**

**Итого с НДС 7 241 428,40**



**Итого по смете: МАФ и спортивные МАФ по Ленинскому проспекту, дом 60 7 241 428,40**

Составил \_\_\_\_\_  
[должность,подпись(инициалы,фамилия)]







Проверил \_\_\_\_\_  
[должность,подпись(инициалы,фамилия)]





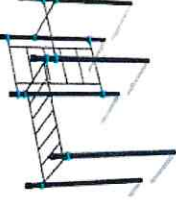

Площадка "Паркур" Ленинский проспект, д. 60/2



Покрытие на площадке "Паркур"						
№ п/п	Вид элемента	Размеры	Фото элементов	Объем	Стоимость за ед.	Стоимость с установкой
1	Покрытие резиновые плиты	8м. х 7м.		56	2 700,00	151 200,00
<b>ИТОГО:</b>				<b>56</b>		<b>151 200,00</b>
Оборудование для площадки "Паркур"						
№ п/п	Вид элемента	Размеры	Фото элементов	Объем	Стоимость за ед.	Стоимость с установкой
1	Оборудование паркур	6000х5200х2000		1	495 900,00	595 080,00
<b>ИТОГО:</b>				<b>1</b>		<b>595 080,00</b>
Покрытие на площадке "Workout"						
№ п/п	Вид элемента	Размеры	Фото элементов	Объем	Стоимость за ед.	Стоимость с установкой
1	Покрытие резиновые плиты	14м. х 11м.		120	2 700,00	324 000,00
<b>ИТОГО:</b>				<b>120</b>		<b>324 000,00</b>



**Оборудование для площадки "Workout"**

№ п/п	Вид элемента	Размеры	Фото элементов	Объем	Стоимость за ед.	Стоимость с установкой
1	Брусья двойные			1	84 150,00	100 980,00
2	Спортивный комплекс			1	308 550,00	370 260,00
3	Тройной каскад турников для отжиманий и подтягиваний			1	52 800,00	63 360,00
4	Скамья			1	29 700,00	35 640,00
5	Рукоход классический, два турника и шведская стенка			1	149 875,00	179 850,00
6	Жерди параллельные низкие			1	13 750,00	16 500,00
<b>ИТОГО:</b>				<b>6</b>		<b>766 590,00</b>

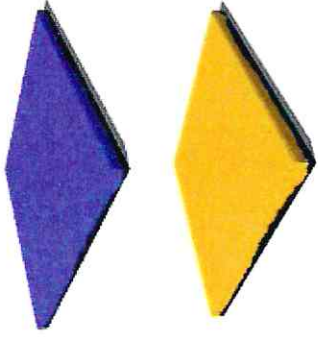

Площадка для игры в "Текбол"						
Покрытие						
№ п/п	Вид элемента	Размеры	Фото элементов	Объем	Стоимость за ед.	Стоимость с установкой
1	Покрытие из резиновых плит	11,2 м. x 13 м.		145,6	2700,00	393120,00
<b>ИТОГО:</b>				<b>145,6</b>		<b>393120,00</b>
Оборудование для площадки "Текбол"						
№ п/п	Вид элемента	Размеры	Фото элементов	Объем	Стоимость за ед.	Стоимость с установкой
	Стол для игры в Текбол	3,00 x 1,60 x 1,05 м		2	280 000,00	672 000,00
<b>ИТОГО:</b>				<b>2</b>		<b>672 000,00</b>
Покрытие площадки "Теннис"						
№ п/п	Вид элемента	Размеры	Фото элементов	Объем	Стоимость за ед.	Стоимость с установкой
	Покрытие резиновые плиты	7м. x 9м.		63	2 700,00	170 100,00
<b>ИТОГО:</b>				<b>63</b>		<b>170 100,00</b>
№ п/п	Вид элемента	Размеры	Фото элементов	Объем	Стоимость за ед.	Стоимость с установкой
1	Стол для настольного тенниса, бетонный антивандальный - City Power Outdoor	274 x 152,5 x 76 см		2	58 390,00	116 780,00

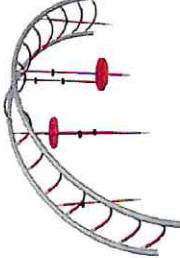

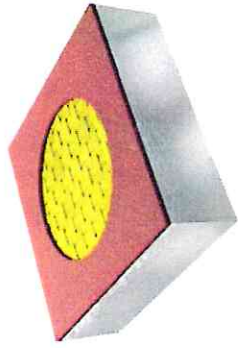
		<b>ИТОГО:</b>	<b>2</b>		<b>116 780,00</b>	
<b>Детская площадка</b>						
<b>Покрытие на детскую площадку</b>						
№ п/п	Вид элемента	Размеры	Фото элементов	Объем	Стоимость за ед.	Стоимость с установкой
1	Покрытие из резиновых плит	20м. х 16м. + 10 х 7		390	2 700,00	1 053 000,00
<b>ИТОГО:</b>				<b>390</b>		<b>1 053 000,00</b>
<b>Игровой комплекс</b>						
№ п/п	Вид элемента	Размеры	Фото элементов	Объем	Стоимость за ед.	Стоимость с установкой
1	КАНАТНЫЙ ЛАЗ	14000х9500х4500мм.		1	2 798 682,00	3 358 418,40
<b>ИТОГО:</b>				<b>1</b>		<b>3 358 418,40</b>





Оборудование на детскую площадку						
№ п/п	Вид элемента	Размеры	Фото элементов	Объем	Стоимость за ед.	Стоимость с установкой
1	Детский скалодром Додекаэдр	3845x2915x2455 мм		1	82 500,00	99 000,00
2	Комплекс для лазанья Радуга			1	229 900,00	275 880,00
3	Подвесной мост для детской площадки Апеннины	Высота возможного падения : 1080 мм. Ширина зоны безопасности: 10100 мм. Длина зоны безопасности: 3900 мм.		1	312 400,00	374 880,00
4	БАТУГ 2,0 КРУГЛЫЙ	2,0 X 2,0 x 0,35 м		2	152 000,00	364 800,00
<b>ИТОГО:</b>				<b>5</b>		<b>1 114 560,00</b>

**Скамейки и урны**

№ п/п	Вид элемента	Размеры	Фото элементов	Объем	Стоимость за ед.	Стоимость с установкой
1	СКАМЕЙКА "ЕВРО 1 СО СПИНКОЙ"	170x46x43		18	22 000,00	396 000,00
2	УРНА "БРЕСТ"	Размеры: верхний диаметр 43см, нижний диаметр 50см, высота 60см		18	9 000,00	162 000,00
<b>ИТОГО:</b>				<b>18</b>		<b>558 000,00</b>

**Плиточное покрытие ДТС**

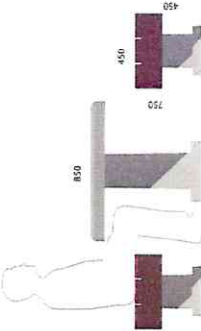
№ п/п	Вид элемента	Размеры	Фото элементов	Объем	Стоимость за ед.	Стоимость с установкой
1	Устройство плитки с бортовым камнем	133,3 x 1,5		200	2 700,00	540 000,00
<b>ИТОГО:</b>				<b>200</b>		<b>540 000,00</b>

Зона отдыха с устройством плиточного покрытия и посадкой зеленых насаждений						
№ п/п	Вид элемента	Размеры	Фото элементов	Объем	Стоимость за ед.	Стоимость с установкой
1	Устройство клумбы и посадка зеленых насаждений	15 x 15		1	404 950,00	404 950,00
2	Устройство плитки с бортовым камнем	56,6м. x 1,5м.		85	2 700,00	229 500,00
					<b>ИТОГО:</b>	<b>634 450,00</b>
Зона отдыха (Шахматы) с устройством плиточного покрытия и посадкой зеленых насаждений						
№ п/п	Вид элемента	Размеры	Фото элементов	Объем	Стоимость за ед.	Стоимость с установкой
1	ШАХМАТНЫЙ СТОЛ			1	60 000,00	60 000,00
2	Устройство плитки с бортовым камнем	46,6м. x 1,5м. + 5 x 5		70	2 700,00	189 000,00
					<b>ИТОГО:</b>	<b>249 000,00</b>



г. Москва

16.10.2018 г.

**Дефектная ведомость  
состояния дворовой территории по адресу:**

**Университетский просп. 9**

**Комиссия в составе представителей:**

Начальник отдела ЖКХиБ управы Гагаринского района г. Москвы	Аксенова М.И.
Заместитель директора по благоустройству ГБУ г. Москвы «Жилищник Гагаринского района»	Ульянов И.И.
Начальника отдела благоустройства ГБУ г. Москвы «Жилищник Гагаринского района»	Горкин А.А.

**Комиссией проведено обследование**, для определения состояния дворовой территории, оснащённость малыми архитектурными формами и их технического состояние:

<b>Вид</b>	<b>Состояние</b>
Дорожно-тропиночная сеть	Частичный износ асфальтобетонного покрытия, требуется замена изношенного покрытия Требуется работы по устройству новых пешеходных дорожек. Отсутствует площадка тихого отдыха.
МАФ - Дорожно-тропиночная сеть	Устаревшие скамейки и урны, требуется установка дополнительной садово-парковой мебели
Спортивная площадка	Частичный износ покрытия, требуется замена на новое покрытие.
МАФ - Спортивной площадки	Устаревшие, требуется установка/замена на новые спортивные МАФы.
Детская площадка	Устаревшее покрытие, требуется замена на новое современное покрытие.
МАФ - Детская площадка	Детский игровой комплекс не отвечает современным функциональным требованиям, устаревшие и/или замененные МАФы. Частичная потеря внешнего вида. Требуется установка новых МАФ.

**Подписи членов комиссии:**

	Аксенова М.И.
	Ульянов И.И.
	Горкин А.А.

119296 г. Москва  
Университетский пр-кт, 9-363  
Жукова Людмила Николаевна  
larina-1984@list.ru  
8(905) 590-20-90

Главе управы Гагаринского района  
Е.Е. Вишнякову  
От жителей дома 9  
по Университетскому проспекту

Уважаемый Евгений Евгеньевич!

Обращаемся к Вам с просьбой благоустроить наш двор, а в частности две наши детские площадки, в настоящее время они полностью изношены, наш двор не благоустраивался много лет, мы как родители, жители Москвы, Гагаринского района, убедительно Вас просим посодействовать в вопросе благоустройства двора Университетский пр-т д. 9 в 2018 году!

Фамилия	№ кв.
Жукова Л.Н.	363
Иванова В.С.	365
А.А.	320
Бродкина О.	182
Бросилкас А.Р.	285
Витиничева Е.Ю.	171
Карацкая И.И.	388
Кормонов В.В.	382
Кудряшова А.У.	кв. 361
Кудсан А.С.	кв. 375
Дарькина М.	кв. 336
Черненко Н.В.	кв. 377
Евсейкина С.Э.	кв. 344
Соринская Д.И.	кв. 340
Иванова Т.К.	кв. 329
Иванова С.В.	кв. 368
Трапезникова Г.А.	кв. 373
Иванова А.С.	кв. 373
Защитин В.Е.	кв. 348
Розин О.В.	кв. 370
Лихова Е.А.	кв. 333
Ледяева Ю.А.	кв. 257
Летяева Г.И.	кв. 36
Дерягина И.У.	136

УПРАВА ГАГАРИНСКОГО РАЙОНА  
г. МОСКВЫ ЮЗАО

17.04.2018 вход. № ГА-05-3029/8



Главе управы Гагаринского района  
 Е.Е. Вишнякову  
 От жителей дома 9  
 по Университетскому проспекту

Уважаемый Евгений Евгеньевич!

Обращаемся к Вам с просьбой благоустроить наш двор, а в частности две наши детские площадки, в настоящее время они полностью изношены, наш двор не благоустраивался много лет, мы как родители, жители Москвы, Гагаринского района, убедительно Вас просим посодействовать в вопросе благоустройства двора Университетский пр-т д. 9 в 2018 году!

*И восстановить пожарную лестницу около 6-го подъезда!*

Фамилия

№ кв.

Колесова И.И.	300
Турченко С.А.	298
Сорокин И.В.	333
Сорокин П.А.	293
Бороздина Т.И.	288
Волков А.А.	321
Абаматов С.С.	302
Шарова Т.И.	324
Перикамов Э.В.	467
Саргина С.В.	455
Колерников О.А.	500
Транзюк Т.И.	460
Вашин С.В.	458
Муромова О.О.	456
Косин И.И.	498
Бетмина	
Бетмина О.И.	482
Сидорова Е.В.	541
Савкина Т.Б.	538
Абрам	515
Сидашевская	540
Тавокина	536
Дражевская	540
Саровская	530
Ланов А.В.	520
Козлова Н.В.	522
Козов С.И.	522

Фамилия	подпись	№ кв-ра
Колесников Е.И.	Колесник	535
Камплетова В.В.	Камплет	544
Грузинин В.А.	Груз	512
Гостин А.Б.	Гост	543
Мзотов С.У.	Мзот	522
Михайлов А.У.	Михайл	511
Прокина А.В.	Прокин	525
Садосков А.У.	Садоск	534
Махерина А.А.	Махер	514
Сыровицкая	Сыр	530
Каманишова С.И.	Каман	537
Ворожеевская Т.И.	Ворож	513
Якович У.Б.	Яков	523
Несин М.И.	Несин	548
Казанова	Казан	534
Казанова	Казан	534
Ворожеевская	Ворож	524
Ворожеевская Т.У.	Ворож	524
Александр А.И.	Александр	529
Александр У.У.	Александр	524
Александр Р.У.	Александр	524
Савкина Т.Е.	Савкина	536
Д.Е. ТАВОКИН	<del>Савкина</del>	536
Обозина С.	Обозин	522
Обозин	Обозин	522



Умновс. Б.Б.

Анн

522

Усов Б.Е.

Мен

522

Осипов А.В.

Осип

533

Сидорова А.А.

Сидорова

533

Канунников

Канунников

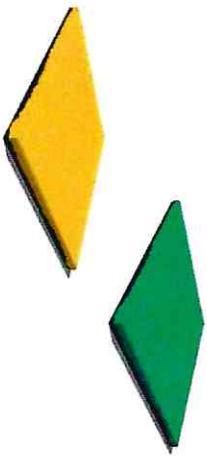

546

Покрытие на детскую площадку Университетский пресект. д. 9

№ п/п	Артикул	Организация	Вид элемента	Размеры	Фото элементов	Объем	Стоимость за ед.	Стоимость с установкой
1			Покрытие резиновые плиты	10м. х 30м.		300	2 700,00	810 000,00
<b>ИТОГО:</b>						300		810 000,00

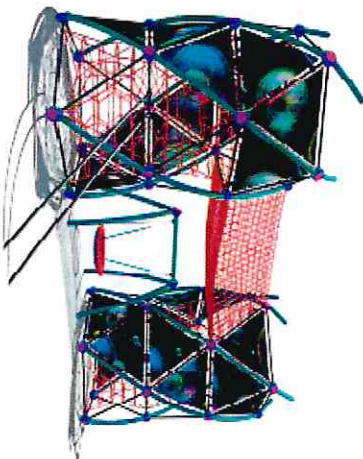
Игровой комплекс

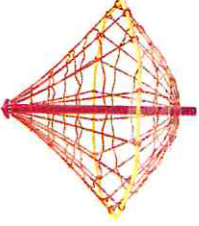
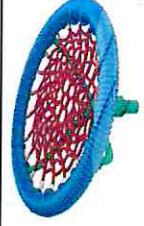

№ п/п	Артикул	Организация	Вид элемента	Размеры	Фото элементов	Объем	Стоимость за ед.	Стоимость с установкой
1	СРО252.02.14	Вега	Спортивно-развивающее оборудование "ДНК", Космос, Двойной	Д 8,38 х Ш 5,09 х В 5,1		1	4 821 375,00	5 785 650,00
<b>ИТОГО:</b>						1		5 785 650,00



Оборудование для детской площадки								
№ п/п	Артикул	Организация	Вид элемента	Размеры	Фото элементов	Объем	Стоимость за ед.	Стоимость с установкой
2	ИП 2975	<a href="https://xn--80aefd7aqlddk.xn--p1ai/p263996687-satellit-3733.html">https://xn--80aefd7aqlddk.xn--p1ai/p263996687-satellit-3733.html</a>	Карусель	Высота изделия, м:3,1 Длина х Ширина, м:Ø3,0 Диаметр каната, мм:16		1	140 041,00	168 049,20
3	ИП 3733	<a href="https://xn--80aefd7aqlddk.xn--p1ai/p263996687-satellit-3733.html">https://xn--80aefd7aqlddk.xn--p1ai/p263996687-satellit-3733.html</a>	Сателлит	Высота изделия, м:1,0 Длина х Ширина, м:Ø0,9 м Диаметр каната, мм:16		1	49 500,00	59 400,00
	УТКЛ-113 5077	<a href="http://kidyclub.ru/product/kompleks-dlja-lazanja-so-skalodromom-gornyj-hrebet-utkl-113-5077/">http://kidyclub.ru/product/kompleks-dlja-lazanja-so-skalodromom-gornyj-hrebet-utkl-113-5077/</a>	Комплекс для лазанья со скалодромом Горный хребет	Размеры: длина 3670, ширина 1770, высота 2400 мм.		1	236 500,00	283 800,00
<b>ИТОГО:</b>						<b>3</b>		<b>511 249,20</b>

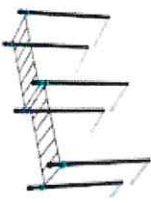

Покрытие на площадку "полоса препятствий" и "Workout"

№ п/п	Артикул	Организация	Вид элемента	Размеры	Фото элементов	Объем	Стоимость за ед.	Стоимость с установкой
1			Покрытие каучуковое	10м. х 20м.		200	2 700,00	540 000,00
<b>ИТОГО:</b>						<b>200</b>		<b>540 000,00</b>



Оборудование на площадку "Полоса препятствий"								
№ п/п	Артикул	Организация	Вид элемента	Размеры	Фото элементов	Объем	Стоимость за ед.	Стоимость с установкой
1	УТКЛ-124 5088	<a href="http://kiddis.ru/">http://kiddis.ru/</a>	Полоса препятствий	Размеры: длина 6410, ширина 12620, высота 2880 мм.		3 элементов	363 000,00	435 600,00
						<b>ИТОГО:</b>	<b>435 600,00</b>	
Оборудование на площадку "Workout"								
№ п/п	Артикул	Организация	Вид элемента	Размеры	Фото элементов	Объем	Стоимость за ед.	Стоимость с установкой
1	KSE-022	KENGURU PRO	Спортивный комплекс			1	308 550,00	370 260,00
2	KSE-002	KENGURU PRO	Рукоход классический двухуровневый			1	173 250,00	207 900,00
						<b>ИТОГО:</b>	<b>2</b>	<b>578 160,00</b>

Плиточное покрытие ДТС									
№ п/п	Артикул	Организация	Вид элемента	Размеры	Фото элементов	Объем	Стоимость за ед.	Стоимость с установкой	
1			Устройство плитки с бортовым камнем	100 x 1,5		150	2 700,00	405 000,00	
<b>ИТОГО:</b>						150		405 000,00	
Зона отдыха с устройством плиточного покрытия и посадкой зеленых насаждений									
№ п/п	Артикул	Организация	Вид элемента	Размеры	Фото элементов	Объем	Стоимость за ед.	Стоимость с установкой	
1			Устройство клумбы и посадка зеленых насаждений	10 x 10		1	403 640,00	403 640,00	
2			Покрытие зоны отдыха	56,6м. x 1,5м.		50	2 700,00	135 000,00	
<b>ИТОГО:</b>								538 640,00	

Скамейки и урны										
№ п/п	Артикул	Организация	Вид элемента	Размеры	Фото элементов	Объем	Стоимость за ед.	Стоимость с установкой		
1		eurovazon.ru	СКАМЕЙКА "ЕВРО 5"	195x41x44		23	19 500,00	448 500,00		
2		eurovazon.ru	УРНА "БОНН"	диаметр 40 см, высота 50см		23	6 400,00	147 200,00		
<b>ИТОГО:</b>								<b>595 700,00</b>		



# Благоустройство по адресу: Университетский пр-т, д.9

Детская площадка



Полоса препятствий и Workout

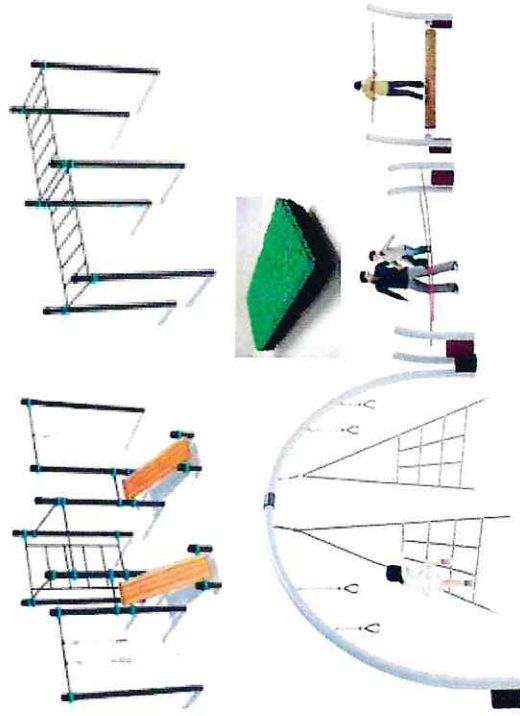

Зона отдыха



Плиточное покрытие



1,1-	Цена поставщика	Полоса препятствий. Размеры: длина 6410, ширина 12620, высота 2880 мм. Базисная стоимость: 302 500,00 - занесена вручную	шт.	1	302 500,00	1	1	302 500,00	
		НР от ЗП	%	70				23 527,78	
		СП от ЗП	%	10				3 361,11	
								<b>363 000,00</b>	<b>363 000,00</b>

Итого по разделу: Оборудование на площадку полоса препятствий **363 000,00**

#### Раздел: Оборудование для площадки Workout

1	Цена поставщика	Установка Комплекса Workout	шт.	1					
1,1	Цена поставщика	ЗП Комплекс Workout. размеры, мм, не более 4000x1200x2600 Базисная стоимость: 257 125 - занесена вручную	шт.	1	28 569,44	1	1	28 569,44	
		НР от ЗП	%	70				19 998,62	
		СП от ЗП	%	10				2 856,94	
								<b>308 550,00</b>	<b>308 550,00</b>

2	Цена поставщика	Установка рукохода классического двухуровневого	шт.	1					
2,1	Цена поставщика	ЗП Рукоход классический двухуровневый, Длина не более 4000 мм. Базисная стоимость: 144 375 - занесена вручную	шт.	1	16 041,67	1	1	16 041,67	
		НР от ЗП	%	70				11 229,16	
		СП от ЗП	%	10				1 604,17	
								<b>173 250,00</b>	<b>173 250,00</b>

Итого по разделу: Оборудование для площадки Workout **481 800,00**

#### Раздел: Скамейки и урны

1	Цена поставщика	Поставка СКАМЕЙКИ "ЕВРО 5"	шт.	23					
1,1	Цена поставщика	СКАМЕЙКА "ЕВРО 5": размеры, см, 195x41x44 Базисная стоимость: 16 250,00 - занесена вручную	шт.	23	16 250,00	1	1	373 750,00	
								<b>373 750,00</b>	<b>16 250,00</b>
2	Цена поставщика	Поставка УРНЫ "БОНН"	шт.	23					
2,1	Цена поставщика	УРНА "БОНН": размеры, диаметр 40 см, высота 50см Базисная стоимость: 5 333,34 - занесена вручную	шт.	23	5 333,34	1	1	122 666,67	
								<b>122 666,67</b>	<b>5 333,33</b>

Итого по разделу: Скамейки и урны **496 416,67**

Итого по разделам **6 588 632,67**

НДС 20% **1317726,53**

Итого с НДС **7 906 359,20**

Итого по смете: МАФ и спортивные МАФ по Университетскому проспекту, дом 9 **7 906 359,20**

Составил \_\_\_\_\_  
[должность, подпись (инициалы, фамилия)]

Проверил \_\_\_\_\_  
[должность, подпись (инициалы, фамилия)]



"СОГЛАСОВАНО"

"УТВЕРЖДАЮ"

" " 2018 г.

" " 2018 г.

## ЛОКАЛЬНАЯ СМЕТА №

(локальный сметный расчет)

## Устройство площадки тихого отдыха, расположенной на внутривортовой территории по адресу: Университетский проспект, дом 9

(наименование работ и затрат, наименование объекта)

Основание:

Сметная стоимость  
Средства на оплату труда538,64 тыс.руб  
78,91 тыс.руб

Составлен(а) в уровне текущих (прогнозных) цен январь 2018 года

№№ п/п	Шифр расценки и коды ресурсов	Наименование работ и затрат	Единица измерения	Кол-во единиц	Цена на ед. изм. руб.	Попра- вочные коэфф.	Козфф. зимних удоро- жений	Козфф. пересчета	ВСЕГО затрат, руб.	Справочно
										ЗТР, всего чел.-час
1	2	3	4	5	6	7	8	9	10	11
<b>Раздел: Устройство покрытия зоны отдыха из плитки площадью 50,0 м2</b>										
1	2.49-3101-4- 2/1	Разработка грунта с погрузкой на автомобили-самосвалы экскаваторами с ковшом вместимостью 0,25 м3, группа грунтов 1-3	100 м3	0,0135						
		Объем: 0,0135=(50*1*0,03*0,9)/100								
		ЗП			531,69		1	1	7,18	
		ЭМ			6 776,47		1	1	91,48	
		в т.ч. ЗПМ			4 703,49		1	1	63,50	
		НР от ЗП	%	70					5,03	
		СП от ЗП	%	10					0,72	
		НР и СП от ЗПМ	%	108					68,58	
		ЗТР	чел-ч	3,39			1			0,05
									172,99	12 814,07
2	2.49-3201- 14-1/1	Разработка грунта вручную в траншеях глубиной до 2 м без креплений с откосами, группа грунтов 1-3	100 м3	0,0015						
		Объем: 0,0015=(50*1*0,03*0,1)/100								
		ЗП			36 404,45		1	1	54,61	
		НР от ЗП	%	70					38,23	
		СП от ЗП	%	10					5,46	
		ЗТР	чел-ч	221,6			1			0,33
									98,30	65 533,33
3	1.1-3101-6- 1/1	Погрузка грунта вручную в автомобили- самосвалы с выгрузкой	100 м3	0,015						
		Объем: 0,015=(50*1*0,03)/100								
		ЗП			9 739,22		1	1	146,09	
		НР от ЗП	%	70					102,26	
		СП от ЗП	%	10					14,61	
		ЗТР	чел-ч	83			1			1,25
									262,96	17 530,67
4	2.49-3401-1- 1/1	Перевозка грунта автосамосвалами грузоподъемностью до 10 т на расстояние 1 км	м3	1,5						
		Объем: 1,5=50*0,03								
		ЭМ			59,29		1	1	88,94	
		в т.ч. ЗПМ			44,76		1	1	67,14	
									88,94	59,29
5	2.49-3401-1- 2/1	Перевозка грунта автосамосвалами грузоподъемностью до 10 т - добавляется на каждый последующий 1 км до 100 км (к поз. 49-3401-1-1)	м3	1,5						
		ЭМ			19,13	)*32	1	1	918,24	
		в т.ч. ЗПМ			14,44	)*32	1	1	693,12	
									918,24	612,16
6	21.25-0-2	Размещение грунтов, полученных в результате производства земляных работ, не используемых для обратной засыпки: грунты незамусоренные экологически чистые	т	2,25	96,08		1	1	216,18	
		Объем: 2,25=1,5*1,5								
									216,18	96,08
7	2.1-3303-1- 2/1	Устройство подстилающих и выравнивающих слоев оснований из щебня	100 м3	0,005						
		Объем: 0,005=(50*1*0,01)/100								
		ЗП			4 034,51		1	1	20,17	
		МР			232 780,66		1	1	1 163,90	
		НР от ЗП	%	70					14,12	
		СП от ЗП	%	10					2,02	
		ЗТР	чел-ч	24,84			1			0,12
									1 200,21	240 042,00



8	2.1-3103-17-1/1	Устройство покрытий тротуаров из бетонной плитки типа "Брусчатка" рядовым или паркетным мощением Объем: 0,5=50*1/100	100 м2	0,5					
		ЗП			23 580,03	1	1	11 790,02	
		МР			31 755,34	1	1	15 877,67	
8,1	21.5-3-6	Брусчатка бетонная прямая, марка 1ПБ 20.10.7, цвет светло-серый	м2	50	722,34	1	1	36 117,00	
		НР от ЗП	%	70				8 253,01	
		СП от ЗП	%	10				1 179,00	
		ЗТР	чел-ч	134,08		1			67,04
								73 216,70	146 433,40

9	2.1-3203-1-6/2	Установка бортовых камней бетонных газонных и садовых марка БР60.20.8, при других видах покрытий Объем: 0,67=67/100	100 м	0,67					
		ЗП			12 829,61	1	1	8 595,84	
		МР			32 092,73	1	1	21 502,13	
		НР от ЗП	%	70				5 367,93	
		СП от ЗП	%	10				859,58	
		ЗТР	чел-ч	72,96		1			48,88
								36 325,48	54 217,13

Итого по разделу: Устройство покрытия зоны отдыха из плитки площадью 50,0 м2 112 500,00

### Раздел: Устройство клумбы размером 10 х 10 м и посадка зеленых насаждений

#### Подраздел: Установка центральной фигурной конструкции

1	Цена поставщика	Установка вазон-комплекса для цветом	шт.	1					
		ЗП			5 700,00	1	1	5 700,00	
1,1	Цена поставщика	Вазон - комплекс для цветов ВК-92, Размеры оборудования: Длина: 1500 мм. Ширина: 1340 мм. Высота: 2750 мм. Материал: металл, фиброжелезобетон Базисная стоимость: 51 296,00 - занесена вручную	шт.	1	51 296,00	1	1	51 296,00	
		НР от ЗП	%	70				3 990,00	
		СП от ЗП	%	10				570,00	
								61 556,00	61 556,00

Итого по подразделу: Установка центральной фигурной конструкции 61 556,00

#### Подраздел: Посадка цветом в землю в центральный комплекс

1	5.4-3203-6-1/1	Подготовка почвы под цветники толщиной слоя насыпки 20 см Объем: 0,03=3/100	100 м2	0,03					
		ЗП			8 622,07	1	1	258,66	
		МР			14 067,20	1	1	422,02	
		НР от ЗП	%	70				181,06	
		СП от ЗП	%	10				25,87	
		ЗТР	чел-ч	53,7		1			1,61
								887,61	29 587,00
2	5.4-3203-8-1/1	Посадка многолетних цветников при густоте посадки 1,6 тыс.шт. цветов Объем: 0,03=3/100	100 м2	0,03					
		ЗП			26 659,70	1	1	799,79	
		МР			3 334,08	1	1	100,02	
2,1	21.4-3-7	Посадочный материал однолетних цветочных культур	шт.	51	16,20	1	1	826,20	
		НР от ЗП	%	70				559,85	
		СП от ЗП	%	10				79,98	
		ЗТР	чел-ч	155,26		1			4,66
								2 365,84	78 861,33
3	5.4-3203-8-2/1	Добавлять или исключать на каждые 1000 шт. высаживаемых цветов к поз. 4-3203-8-1 Объем: 0,03=3/100	100 м2	0,03					
		ЗП			1 006,23	1	1	30,19	
		МР			117,22	1	1	3,52	
3,1	21.4-3-7	Посадочный материал однолетних цветочных культур	шт.	31,5	16,20	1	1	510,30	
		НР от ЗП	%	70				21,13	
		СП от ЗП	%	10				3,02	
		ЗТР	чел-ч	7,91		1			0,24
								568,16	18 938,67

Итого по подразделу: Посадка цветом в землю в центральный комплекс 3 821,61

#### Подраздел: Устройство клумб по периметру площадки

1	2.49-3201-14-1/1	Разработка грунта вручную в траншеях глубиной до 2 м без креплений с откосами, группа грунтов 1-3 Объем: 0,0756=(0,3*0,3*84)/100	100 м3	0,0756					
		ЗП			36 404,45	1	1	2 752,18	
		НР от ЗП	%	70				1 926,53	
		СП от ЗП	%	10				275,22	
		ЗТР	чел-ч	221,6		1			16,75
								4 953,93	65 528,17

2	1.1-3101-6-1/1	Погрузка грунта вручную в автосамосвалы с выгрузкой Объем: $0,0756=(0,3*0,3*84)/100$	100 м3	0,0756											
							9 739,22	1	1	736,29					
						%	70			515,40					
						%	10			73,63					
						чел-ч	83	1				6,27			
											<b>1 325,32</b>	<b>17 530,69</b>			
3	2.49-3401-1-1/1	Перевозка грунта автосамосвалами грузоподъемностью до 10 т на расстояние 1 км Объем: $7,56=0,3*0,3*84$	м3	7,56											
							59,29	1	1	448,23					
							44,76	1	1	338,39					
										448,23		59,29			
4	2.49-3401-1-2/1	Перевозка грунта автосамосвалами грузоподъемностью до 10 т - добавляется на каждый последующий 1 км до 100 км (к поз. 49-3401-1-1)	м3	7,56											
							19,13	)*32	1	1	4 627,93				
							14,44	)*32	1	1	3 493,32				
											<b>4 627,93</b>	<b>612,16</b>			
5	21.25-0-2	Размещение грунтов, полученных в результате производства земляных работ, не используемых для обратной засыпки: грунты незамусоренные экологически чистые	т	11,34	96,08				1	1	1 089,55				
											<b>1 089,55</b>	<b>96,08</b>			
6	5.3-3103-6-2/1	Устройство однорядной стенки из вертикальных декоративных цветных бетонных камней при высоте камня 400-600 мм Объем: $0,84=84/100$	100 м	0,84											
							23 020,70	1	1	19 337,39					
							3,04	1	1	2,55					
							1,03	1	1	0,87					
							102 342,50	1	1	85 967,70					
						%	70			13 536,17					
						%	10			1 933,74					
						%	108			0,94					
						чел-ч	129,8	1				109,03			
7	5.4-3203-7-1/1	Устройство корыта под цветники глубиной 40 см механизированным способом Объем: $0,45=(10*10*50)*0,9/100$	100 м2	0,45											
							4 855,53	1	1	2 184,99					
							1 199,64	1	1	539,84					
							625,20	1	1	281,34					
						%	70			1 529,49					
						%	10			218,50					
						%	108			303,85					
						чел-ч	41,38	1				18,62			
											<b>4 776,67</b>	<b>10 614,82</b>			
8	5.4-3203-7-2/1	Устройство корыта под цветники глубиной 40 см вручную Объем: $0,05=(10*10*50)*0,1/100$	100 м2	0,05											
							11 781,51	1	1	589,08					
						%	70			412,36					
						%	10			58,91					
						чел-ч	85,94	1				4,30			
											<b>1 060,35</b>	<b>21 207,00</b>			
9	5.4-3203-7-3/1	Добавлять или исключать на каждые 10 см изменения глубины корыта под цветники механизированным способом к поз. 4-3203-7-1	100 м2	-0,45											
							970,40	1	1	- 436,68					
							299,91	1	1	- 134,96					
							156,30	1	1	- 70,34					
						%	70			- 305,68					
						%	10			- 43,67					
						%	108			- 75,97					
						чел-ч	8,27	1				- 3,72			
											<b>- 996,96</b>	<b>2 215,47</b>			
10	5.4-3203-7-4/1	Добавлять или исключать на каждые 10 см изменения глубины корыта под цветники вручную к поз. 4-3203-7-2	100 м2	-0,005											
							2 944,69	1	1	- 14,72					
						%	70			- 10,30					
						%	10			- 1,47					
						чел-ч	21,48	1				- 0,11			
											<b>- 26,49</b>	<b>5 298,00</b>			
11	5.4-3203-6-1/1	Подготовка почвы под цветники толщиной слоя насыпки 20 см Объем: $0,5=(10*10*50)/100$	100 м2	0,5											
							8 622,07	1	1	4 311,04					
							14 067,20	1	1	7 033,60					
						%	70			3 017,73					
						%	10			431,10					
						чел-ч	53,7	1				26,85			
											<b>14 793,47</b>	<b>29 586,94</b>			
12	5.4-3203-6-2/1	Добавлять или исключать на каждые 5 см изменения толщины слоя почвы под цветники к поз. 4-3203-6-1	100 м2	0,5											

ЗП			1 000,29	)*8	1	1	4 001,16	
МР			3 516,80	)*8	1	1	14 067,20	
НР от ЗП		%	70				2 800,81	
СП от ЗП		%	10				321,51	
ЗТР		чел-ч	6,23	)*8	1			24,92
							21 190,68	42 381,36

Итого по подразделу: Устройство клумб по периметру площадки

174 021,17

**Подраздел: Посадка цветов в цветочные клумбы по периметру площадки**

1	5.4-3203-8-1/1	Посадка многолетних цветников при густоте посадки 1,6 тыс.шт. цветов Объем: 0,5=50/100	100 м2	0,5				
		ЗП			26 659,70	1	1	13 329,85
		МР			3 334,08	1	1	1 667,04
1,1	21.4-3-92	Посадочный материал многолетних цветочных культур: хоста: высота - не менее 10 см	шт.	840	104,98	1	1	88 183,20
		НР от ЗП	%	70				9 330,90
		СП от ЗП	%	10				1 332,99
		ЗТР	чел-ч	155,26		1		77,63
							113 843,98	227 687,96

2	5.4-3203-8-2/1	Добавлять или исключать на каждые 1000 шт. высаживаемых цветов к поз. 4-3203-8-1	100 м2	-0,15				
		Объем: -0,15=-15/100						
		ЗП			1 006,23	1	1	- 150,93
		МР			117,22	1	1	- 17,58
2,1	21.4-3-92	Посадочный материал многолетних цветочных культур: хоста: высота - не менее 10 см	шт.	-158	104,98	1	1	- 16 586,84
		НР от ЗП	%	70				- 105,65
		СП от ЗП	%	10				- 15,09
		ЗТР	чел-ч	7,91		1		- 1,19
							- 16 876,09	112 507,27

Итого по подразделу: Посадка цветов в цветочные клумбы по периметру площадки

96 967,89

Итого по разделу: Устройство клумбы размером 10 х 10 м и посадка зеленых насаждений

336 366,67

Итого по разделам

448 866,67

НДС 20%

89773,33

Итого с НДС

538 640,00

Итого по смете: Устройство площадки тихого отдыха, расположенной на внутридворовой территории по адресу: Университетский проспект, дом 9

538 640,00

Составил

\_\_\_\_\_ [должность,подпись(инициалы,фамилия)]

Проверил

\_\_\_\_\_ [должность,подпись(инициалы,фамилия)]



"СОГЛАСОВАНО"

"УТВЕРЖДАЮ"

" " 2018 г.

" " 2018 г.

## ЛОКАЛЬНАЯ СМЕТА №

(локальный сметный расчет)

Устройство ДТС из плитки площадью 150,0 м2 на внутридворовой территории, расположенной по адресу:

Университетский проспект, дом 9

(наименование работ и затрат, наименование объекта)

Основание:

Сметная стоимость  
Средства на оплату труда405,00 тыс.руб  
64,18 тыс.руб

Составлен(а) в уровне текущих (прогнозных) цен январь 2018 года

№№ п/п	Шифр расценки и коды ресурсов	Наименование работ и затрат	Единица измерения	Кол-во единиц	Цена на ед. изм. руб.	Попра- вочные коэфф.	Коэфф. зимних удоро- жаний	Коэфф. пересчета	ВСЕГО затрат, руб.	Справочно	
										ЗТР, всего чел.-час	Ст-ть ед. с начислен.
1	2	3	4	5	6	7	8	9	10	11	
1	2.49-3101-4- 2/1	Разработка грунта с погрузкой на автомобили-самосвалы экскаваторами с ковшом вместимостью 0,25 м3, группа грунтов 1-3  Объем: $0,0405=(150*1*0,03*0,9)/100$	100 м3	0,0405							
		ЗП			531,69		1	1	21,53		
		ЭМ			6 776,47		1	1	274,45		
		в т.ч. ЗПМ			4 703,49		1	1	190,49		
		НР от ЗП	%	70					15,07		
		СП от ЗП	%	10					2,15		
		НР и СП от ЗПМ	%	108					205,73		
		ЗТР	чел-ч	3,39			1			0,14	
									518,93	12 813,09	
2	2.49-3201- 14-1/1	Разработка грунта вручную в траншеях глубиной до 2 м без креплений с откосами, группа грунтов 1-3  Объем: $0,0045=(150*1*0,03*0,1)/100$	100 м3	0,0045							
		ЗП			36 404,45		1	1	163,82		
		НР от ЗП	%	70					114,67		
		СП от ЗП	%	10					16,38		
		ЗТР	чел-ч	221,6			1			1,00	
									294,87	65 526,67	
3	1.1-3101-6- 1/1	Погрузка грунта вручную в автомоби- самосвалы с выгрузкой Объем: $0,045=(150*1*0,03)/100$	100 м3	0,045							
		ЗП			9 739,22		1	1	438,26		
		НР от ЗП	%	70					306,78		
		СП от ЗП	%	10					43,83		
		ЗТР	чел-ч	83			1			3,74	
									788,87	17 530,44	
4	2.49-3401-1- 1/1	Перевозка грунта автосамосвалами грузоподъемностью до 10 т на расстояние 1 км Объем: $4,5=150*0,03$	м3	4,5							
		ЭМ			59,29		1	1	266,81		
		в т.ч. ЗПМ			44,76		1	1	201,42		
									266,81	59,29	
5	2.49-3401-1- 2/1	Перевозка грунта автосамосвалами грузоподъемностью до 10 т - добавляется на каждый последующий 1 км до 100 км (к поз. 49-3401-1-1)	м3	4,5							
		ЭМ			19,13	)*32	1	1	2 754,72		
		в т.ч. ЗПМ			14,44	)*32	1	1	2 079,36		
									2 754,72	612,16	
6	21.25-0-2	Размещение грунтов, полученных в результате производства земляных работ, не используемых для обратной засыпки: грунты незамусоренные экологически чистые Объем: $6,75=4,5*1,5$	т	6,75	96,08						
							1	1	648,54		
									648,54	96,08	
7	2.1-3303-1- 2/1	Устройство подстилающих и выравнивающих слоев оснований из щебня Объем: $0,015=(150*1*0,01)/100$	100 м3	0,015							
		ЗП			4 034,51		1	1	60,52		
		МР			232 780,66		1	1	3 491,71		
		НР от ЗП	%	70					42,36		
		СП от ЗП	%	10					6,05		
		ЗТР	чел-ч	24,84			1			0,37	
									3 600,64	240 042,67	

8	2.1-3103-17-1/1	Устройство покрытий тротуаров из бетонной плитки типа "Брусчатка" рядовым или паркетным мощением Объем: 1,5=150*1/100	100 м2	1,5					
		ЗП			23 580,03	1	1	35 370,05	
		МР			31 755,34	1	1	47 633,01	
8,1	21.5-3-6	Брусчатка бетонная прямая, марка 1ПБ 20.10.7, цвет светло-серый	м2	150	722,34	1	1	108 351,00	
		НР от ЗП	%	70				24 759,04	
		СП от ЗП	%	10				3 537,01	
		ЗТР	чел-ч	134,08		1			201,12
								<b>219 650,11</b>	<b>146 433,41</b>
9	2.1-3203-1-6/2	Установка бортовых камней бетонных газонных и садовых марка БР60.20.8, при других видах покрытий Объем: 2=200/100	100 м	2					
		ЗП			12 829,61	1	1	25 659,22	
		МР			32 092,73	1	1	64 185,46	
		НР от ЗП	%	70				17 961,45	
		СП от ЗП	%	10				1 170,38	
		ЗТР	чел-ч	72,96		1			145,92
								<b>108 976,51</b>	<b>54 488,26</b>
<b>Итого по разделу</b>								<b>337 500,00</b>	
<b>НДС 20%</b>								<b>67500,00</b>	
<b>Итого с НДС</b>								<b>405 000,00</b>	
<b>Итого по смете: Устройство ДТС из плитки площадью 150,0 м2 на внутривортовой территории, расположенной по адресу: Университетский проспект, дом 9</b>								<b>405 000,00</b>	

Составил \_\_\_\_\_  
[должность, подпись(инициалы, фамилия)]

Проверил \_\_\_\_\_  
[должность, подпись(инициалы, фамилия)]

"СОГЛАСОВАНО"

"УТВЕРЖДАЮ"

" " 2018 г.

" " 2018 г.

## ЛОКАЛЬНАЯ СМЕТА №

(локальный сметный расчет)

Устройство покрытия из резиновых плит площадью 300,0 м2 на внутриворотовой территории, расположенной по адресу:  
Университетский проспект, дом 9

(наименование работ и затрат, наименование объекта)

Основание:

Сметная стоимость  
Средства на оплату труда810,00 тыс.руб  
61,21 тыс.руб

Составлен(а) в уровне текущих (прогнозных) цен январь 2018 года

№№ п/п	Шифр расценки и коды ресурсов	Наименование работ и затрат	Единица измерения	Кол-во единиц	Цена на ед. изм. руб.	Попра- вочные коэфф.	Коефф. зимних удоро- жаний	Коефф. пересчета	ВСЕГО затрат, руб.	Справочно	
										ЗТР, всего чел.-час	Ст-ть ед. с начислен.
1	2	3	4	5	6	7	8	9	10	11	
1	2.49-3101-4- 2/1	Разработка грунта с погрузкой на автомобили-самосвалы экскаваторами с ковшом вместимостью 0,25 м3, группа грунтов 1-3	100 м3	0,351							
		Объем: 0.351=300*0,13*0,9/100									
		ЗП			531,69		1	1	186,62		
		ЭМ			6 776,47		1	1	2 378,54		
		в т.ч. ЗПМ			4 703,49		1	1	1 650,92		
		НР от ЗП	%	70					130,63		
		СП от ЗП	%	10					18,66		
		НР и СП от ЗПМ	%	108					1 782,99		
		ЗТР	чел-ч	3,39			1			1,19	
									4 497,44	12 813,22	
2	2.49-3201- 14-1/1	Разработка грунта вручную в траншеях глубиной до 2 м без креплений с откосами, группа грунтов 1-3	100 м3	0,039							
		Объем: 0.039=300*0,13*0,1/100									
		ЗП			36 404,45		1	1	1 419,77		
		НР от ЗП	%	70					993,84		
		СП от ЗП	%	10					141,98		
		ЗТР	чел-ч	221,6			1			8,64	
									2 555,59	65 527,95	
3	1.1-3101-6- 1/1	Погрузка грунта вручную в автомобили- самосвалы с выгрузкой	100 м3	0,039							
		Объем: 0.039=300*0,13*0,1/100									
		ЗП			9 739,22		1	1	379,83		
		НР от ЗП	%	70					265,88		
		СП от ЗП	%	10					37,98		
		ЗТР	чел-ч	83			1			3,24	
									683,69	17 530,51	
4	2.49-3401-1- 1/1	Перевозка грунта автосамосвалами грузоподъемностью до 10 т на расстояние 1 км	м3	39							
		Объем: 39=300*0,13									
		ЭМ			59,29		1	1	2 312,31		
		в т.ч. ЗПМ			44,76		1	1	1 745,64		
									2 312,31	59,29	
5	2.49-3401-1- 2/1	Перевозка грунта автосамосвалами грузоподъемностью до 10 т - добавляется на каждый последующий 1 км до 100 км (к поз. 49-3401-1-1)	м3	39							
		Объем: 39=300*0,13									
		ЭМ			19,13	)*32	1	1	23 874,24		
		в т.ч. ЗПМ			14,44	)*32	1	1	18 021,12		
									23 874,24	612,16	
6	21.25-0-2	Размещение грунтов, полученных в результате производства земляных работ, не используемых для обратной засыпки: грунты незамусоренные экологически чистые	т	58,5	96,08		1	1	5 620,68		
		Объем: 58,5=39*1,5									
									5 620,68	96,08	
7	2.1-3303-1- 1/1	Устройство подстилающих и выравнивающих слоев оснований из песка	100 м3	0,15							
		Объем: 0,15=(300*0,05)/100									
		ЗП			2 689,68		1	1	403,45		
		МР			62 907,10		1	1	9 436,07		
		НР от ЗП	%	70					282,42		
		СП от ЗП	%	10					40,35		
		ЗТР	чел-ч	16,56			1			2,48	
									10 162,29	67 748,60	
8	2.1-3303-1- 2/1	Устройство подстилающих и выравнивающих слоев оснований из щебня	100 м3	0,15							



		Объем: 0,15=(300*0,05)/100							
		ЗП		4 034,51		1	1	605,18	
		ЭМ		44 849,36		1	1	6 727,40	
		в т.ч. ЗПМ		16 489,41		1	1	2 473,41	
		МР		232 780,66		1	1	34 917,10	
		НР от ЗП	%	70				423,63	
		СП от ЗП	%	10				60,52	
		НР и СП от ЗПМ	%	108				2 671,28	
		ЗТР	чел-ч	24,84		1			3,73
								<b>45 405,11</b>	<b>302 700,73</b>
9	1.10-3503-1-1/1	Устройство покрытий из линолеума на теплозвукоизолирующей основе на клею "Бустилат" - устройство покрытия из резиновых плиток толщиной 40 мм на двухкомпонентном полиуретановом клею	100 м2	3					
		Объем: 3=300/100							
		ЗП		8 547,90		1	1	25 643,70	
		МР		21 172,86		1	1	63 518,58	
9,1	По ценам поставщика	Плитка резиновая, размером 500х500х40мм Базисная стоимость: 1 348,00 - занесена вручную	м2	300	1 348,00	1	1	404 400,00	
9,2	По ценам поставщика	Втулки пластиковые Базисная стоимость: 1,27 - занесена вручную	шт.	4800	1,27	1	1	6 096,00	
9,3	21.1-25-751	Клей полиуретановый двухкомпонентный	кг	150	549,67	1	1	82 450,50	
9,4	21.1-25-732	Линолеум поливинилхлоридный с печатным рисунком теплозвукоизолирующий на подоснове, толщина 3,6 мм	м2	-321	174,41	1	1	- 55 985,61	
9,5	21.1-25-698	Клей "Бустилат"	м	-0,15	49 933,18	1	1	- 7 489,98	
		НР от ЗП	%	70				17 950,59	
		СП от ЗП	%	10				2 564,37	
		ЗТР	чел-ч	43,93		1			131,79
								<b>539 148,15</b>	<b>179 716,05</b>
10	5.3-3103-10-3/1	Устройство покрытия "искусственная трава", засыпка покрытия "искусственная трава" песком - засыпка пазух между резиновыми плитками песком	м	1,8					
		Объем: 1,8=0,006*300							
		ЗП		117,74		1	1	211,93	
		МР		2 933,34		1	1	5 280,01	
		НР от ЗП	%	70				148,35	
		СП от ЗП	%	10				21,19	
		ЗТР	чел-ч	0,64		1			1,15
								<b>5 661,48</b>	<b>3 145,27</b>
11	2.1-3203-1-6/2	Установка бортовых камней бетонных газонных и садовых марка БР60.20.8, при других видах покрытий Объем: 0,66=66/100	100 м	0,66					
		ЗП		12 829,61		1	1	8 467,54	
		МР		32 092,73		1	1	21 181,20	
		НР от ЗП	%	70				4 583,53	
		СП от ЗП	%	10				846,75	
		ЗТР	чел-ч	72,96		1			48,15
								<b>35 079,02</b>	<b>53 150,03</b>
		Итого по разделам						<b>675 000,00</b>	
		НДС 20%						<b>135 000,00</b>	
		Итого с НДС						<b>810 000,00</b>	
		Итого по смете: Устройство покрытия из резиновых плит площадью 300,0 м2 на внутриворотовой территории, расположенной по адресу: Университетский проспект, дом 9						<b>810 000,00</b>	

Составил \_\_\_\_\_ [должность, подпись(инициалы, фамилия)]

Проверил \_\_\_\_\_ [должность, подпись(инициалы, фамилия)]

"СОГЛАСОВАНО"

"УТВЕРЖДАЮ"

" " 2018 г.

" " 2018 г.

**ЛОКАЛЬНАЯ СМЕТА №**  
(локальный сметный расчет)

**Устройство резинового покрытия площадью 200,0 м2 на внутривортовой территории, расположенной по адресу: Университетский проспект, дом 9**  
(наименование работ и затрат, наименование объекта)

Основание:

Сметная стоимость 540,00  
Средства на оплату труда 46,45

Составлен(а) в уровне текущих (прогнозных) цен январь 2018 года

№№ п/п	Шифр расценки и коды ресурсов	Наименование работ и затрат	Единица измерения	Кол-во единиц	Цена на ед. изм. руб.	Поправочные коэфф.	Коэфф. зимних удорожаний	Коэфф. пересчета	ВСЕГО затрат, руб.
1	2	3	4	5	6	7	8	9	10
1	2.49-3101-4-2/1	Разработка грунта с погрузкой на автомобили-самосвалы экскаваторами с ковшом вместимостью 0,25 м3, группа грунтов 1-3 Объем: 0,18=400*0,11*0,9/100 ЗП ЭМ в т.ч. ЗПМ НР от ЗП НР и СП от ЗПМ ЗТР	100 м3	0,18					
					531,69		1	1	95,70
					6 776,47		1	1	1 219,76
					4 703,49		1	1	846,63
			%	70					66,99
			%	108					914,36
			чел-ч	3,39			1		
									2 296,81
2	2.49-3201-14-1/1	Разработка грунта вручную в траншеях глубиной до 2 м без креплений с откосами, группа грунтов 1-3 Объем: 0,02=400*0,11*0,1/100 ЗП НР от ЗП ЗТР	100 м3	0,02					
					36 404,45		1	1	728,09
			%	70					509,66
			чел-ч	221,6			1		
									1 237,75
3	1.1-3101-6-1/1	Погрузка грунта вручную в автомобили-самосвалы с выгрузкой Объем: 0,02=400*0,11*0,1/100 ЗП НР от ЗП ЗТР	100 м3	0,02					
					9 739,22		1	1	194,78
			%	70					136,35
			чел-ч	83			1		
									331,13
4	2.49-3401-1-1/1	Перевозка грунта автосамосвалами грузоподъемностью до 10 т на расстояние 1 км Объем: 20=(400)*0,11 ЭМ в т.ч. ЗПМ	м3	20					
					59,29		1	1	1 185,80
					44,76		1	1	895,20
									1 185,80
5	2.49-3401-1-2/1	Перевозка грунта автосамосвалами грузоподъемностью до 10 т - добавляется на каждый последующий 1 км до 100 км (к поз. 49-3401-1-1) - добавлять до 33 км Объем: 20=400*0,11 ЭМ в т.ч. ЗПМ	м3	20					
					19,13	)*32	1	1	12 243,20
					14,44	)*32	1	1	9 241,60
									12 243,20
6	21.25-0-2	Размещение грунтов, полученных в результате производства земляных работ, не используемых для обратной засыпки: грунты незамусоренные экологически чистые Объем: 30=20*1,5	т	30	96,08		1	1	2 882,40
									2 882,40
7	2.1-3303-1-1/1	Устройство подстилающих и выравнивающих слоев оснований из песка Объем: 0,06=(400*0,03)/100 ЗП ЭМ в т.ч. ЗПМ МР НР от ЗП НР и СП от ЗПМ ЗТР	100 м3	0,06					
					2 689,68		1	1	161,38
					7 455,33		1	1	447,32
					2 769,58		1	1	166,17
					62 907,10		1	1	3 774,43
			%	70					112,97
			%	108					179,46
			чел-ч	16,56			1		
									4 675,56
8	2.1-3303-1-2/1	Устройство подстилающих и выравнивающих слоев оснований из щебня Объем: 0,06=(400*0,03)/100 ЗП в т.ч. ЗПМ МР НР от ЗП НР и СП от ЗПМ ЗТР	100 м3	0,06					
					4 034,51		1	1	242,07
					16 489,41		1	1	989,36
					232 780,66		1	1	13 966,84
			%	70					169,45
			%	108					1 068,51
			чел-ч	24,84			1		
									15 446,87
9	2.1-3103-18-1/1	Устройство покрытий из асфальтобетонных смесей вручную, толщина 4 см - толщиной 3 см Объем: 2=400/100 ЗП МР	100 м2	2					
					2 692,42		1	1	5 384,84
					23 625,43		1	1	47 250,86

1	2	3	4	5	6	7	8	9	10
9,1	21.3-3-18	Смеси асфальтобетонные дорожные горячие мелкозернистые, марка I, тип Б	<i>m</i>	-19,16	2 466,12		1	1	- 47 250,86
9,2	21.3-3-34	Смеси асфальтобетонные дорожные горячие песчаные, тип Д, марка III	<i>m</i>	13,98	2 433,27		1	1	34 017,11
		НР от ЗП	%	70					3 769,39
		ЗТР	<i>чел-ч</i>	13,57			1		
									<b>43 171,34</b>
10	5.3-3103-11-1/1	Устройство наливного полиуретанового покрытия спортивных площадок и беговых дорожек толщиной 10 мм	100 м2	2					
		Объем: 2=400/100							
		ЗП			3 537,56		1	1	7 075,12
		ЭМ			2 054,11		1	1	4 108,22
		в т.ч. ЗПМ			1 563,32		1	1	3 126,64
		МР			69 370,37		1	1	138 740,74
10,1	21.1-25-255	Пленка полиэтиленовая, толщина 0,12 - 0,15 мм	<i>m2</i>	-11,2	14,24		1	1	- 159,49
10,2	21.1-6-101	Пигменты сухие для красок	<i>m</i>	-0,105	337 956,19		1	1	- 35 485,40
10,3	21.1-25-769	Крошка резиновая гранулированная, фракция 2-3 мм	<i>кг</i>	-1470	16,97		1	1	- 24 945,90
10,4	21.1-25-769	Крошка резиновая гранулированная, фракция 2-3 мм	<i>кг</i>	1575	16,97		1	1	26 727,75
		НР от ЗП	%	70					4 952,58
		ЗТР	<i>чел-ч</i>	18,44			1		
									<b>121 013,62</b>
11	5.3-3103-11-2/1	Устройство наливного полиуретанового покрытия спортивных площадок и беговых дорожек, добавляется на 2 мм толщины покрытия - добавлять до 20 мм	100 м2	2					
		Объем: 2=400/100							
		ЗП			522,95	)*5	1	1	5 229,50
		МР			12 753,89	)*5	1	1	127 538,90
11,1	21.1-6-101	Пигменты сухие для красок	<i>m</i>	-0,105	337 956,19	к нр )*5	1	1	- 35 485,40
11,2	21.1-25-769	Крошка резиновая гранулированная, фракция 2-3 мм	<i>кг</i>	-1470	16,97	к нр )*5	1	1	- 24 945,90
11,3	21.1-25-769	Крошка резиновая гранулированная, фракция 2-3 мм	<i>кг</i>	1575	16,97		1	1	26 727,75
		НР от ЗП	%	70					3 660,65
		ЗТР	<i>чел-ч</i>	2,65		)*5	1		
									<b>102 725,50</b>
12	5.3-3103-11-2/1	Устройство наливного полиуретанового покрытия спортивных площадок и беговых дорожек, добавляется на 2 мм толщины покрытия - добавлять до 30 мм	100 м2	2					
		Объем: 2=400/100							
		ЗП			522,95	)*5	1	1	5 229,50
		МР			12 753,89	)*5	1	1	127 538,90
12,1	21.1-6-156	Пигменты сухие для красок	<i>кг</i>	105	126,49		1	1	13 281,45
12,2	21.1-6-101	Пигменты сухие для красок	<i>m</i>	-0,105	337 956,19		1	1	- 35 485,40
		НР от ЗП	%	70					3 660,65
		ЗТР	<i>чел-ч</i>	2,65		)*5	1		
									<b>114 225,10</b>
13	2.1-3203-1-6/2	Установка бортовых камней бетонных газонных и садовых марка БР60.20.8, при других видах покрытий	100 м	0,53					
		Объем: 0,53=76/100							
		ЗП			12 829,61		1	1	6 799,69
		ЭМ			158,60		1	1	84,06
		в т.ч. ЗПМ			78,76		1	1	41,74
		МР			32 092,73		1	1	17 009,15
		НР от ЗП	%	70					4 626,94
		НР и СП от ЗПМ	%	108					45,08
		ЗТР	<i>чел-ч</i>	72,96			1		
									<b>28 564,92</b>
		<b>Итого по разделу</b>							<b>450 000,00</b>
		<b>НДС 20%</b>							<b>90000,00</b>
		<b>Итого с НДС</b>							<b>540 000,00</b>
		<b>Итого по смете: Устройство резинового покрытия площадью 200,0 м2 на внутривортовой территории, расположенной по адресу: Университетский проспект, дом 9</b>							<b>540 000,00</b>

Составил

[должность, подпись (инициалы, фамилия)]

Проверил

[должность, подпись (инициалы, фамилия)]

г. Москва

16.10.2018 г.

**Дефектная ведомость  
состояния дворовой территории по адресу:**

**Вавилова ул. 46**

**Комиссия в составе представителей:**

Начальник отдела ЖКХиБ управы Гагаринского района г. Москвы	Аксенова М.И.
Заместитель директора по благоустройству ГБУ г. Москвы «Жилищник Гагаринского района»	Ульянов И.И.
Начальника отдела благоустройства ГБУ г. Москвы «Жилищник Гагаринского района»	Горкин А.А.

**Комиссией проведено обследование**, для определения состояния дворовой территории, оснащенность малыми архитектурными формами и их технического состояние:

<b>Вид</b>	<b>Состояние</b>
МАФ - Дорожно-тропиночная сеть	Устаревшие скамейки и урны, требуется установка дополнительной садово-парковой мебели
Детская площадка	Устаревшее покрытие, требуется замена на новое современное покрытие.
МАФ - Детская площадка	Детский игровой комплекс не отвечает современным функциональным требованиям, устаревшие и/или замененные МАФы. Частичная потеря внешнего вида. Требуется установка новых МАФ.

**Подписи членов комиссии:**

	Аксенова М.И.
	Ульянов И.И.
	Горкин А.А.



"СОГЛАСОВАНО"

"УТВЕРЖДАЮ"

" " 2018 г.

" " 2018 г.

## ЛОКАЛЬНАЯ СМЕТА №

(локальный сметный расчет)

## МАФ и спортивные МАФ по ул. Вавилова, дом 46

(наименование работ и затрат, наименование объекта)

Основание:

Сметная стоимость  
Средства на оплату труда4 078,20 тыс.руб  
359,53 тыс.руб

Составлен(а) в уровне текущих (прогнозных) цен январь 2018 года

№№ п/п	Шифр расценки и коды ресурсов	Наименование работ и затрат	Единица измерения	Кол-во единиц	Цена на ед. изм. руб.	Поправочные коэфф.	Коефф. зимних удорожаний	Коефф. пересчета	ВСЕГО затрат, руб.	Справочно	
										ЗТР, всего чел.-час	Ст-ть ед. с начислен.
1	2	3	4	5	6	7	8	9	10	11	

## Раздел: Игровой спортивный городок

1	Цена поставщика	Установка Спортивного комплекса "Жюль Верн"	шт.	1	326 507,96				326 507,96		
1,1	Цена поставщика	ЗП Спортивный комплекс "Жюль Верн", размеры, мм:8800 x 12000 x 2800 Базисная стоимость: 2 350 857,34 - занесена вручную	шт.	1	2 350 857,34				2 350 857,34		
		НР от ЗП	%	70					228 555,57		
		СП от ЗП	%	10					32 650,80		
									<b>2 938 571,67</b>	<b>2 938 571,67</b>	

Итого по разделу: Игровой спортивный городок

2 938 571,67

## Раздел: МАФ

1	Цена поставщика	Установка Канатный комплекс "Цандер"	шт.	1	10 083,34				10 083,34		
1,1	Цена поставщика	ЗП Канатный комплекс "Цандер", размеры, м: 2,74 x 1,57 Базисная стоимость: 90 750,00 - занесена вручную	шт.	1	90 750,00				90 750,00		
		НР от ЗП	%	70					7 058,33		
		СП от ЗП	%	10					1 008,33		
									<b>108 900,00</b>	<b>108 900,00</b>	
2	Цена поставщика	Установка Lappset "Афина"	шт.	1	22 934,35				22 934,35		
2,1	Цена поставщика	ЗП Lappset "Афина", размеры, м: 3,75 x 3,65 x 2,85 Базисная стоимость: 206 409,16 - занесена вручную	шт.	1	206 409,16				206 409,16		
		НР от ЗП	%	70					16 054,05		
		СП от ЗП	%	10					2 293,44		
									<b>247 691,00</b>	<b>247 691,00</b>	

Итого по разделу: МАФ

356 591,00

## Раздел: Скамейки и урны

1	Цена поставщика	Поставка СКАМЕЙКИ "ЕВРО 1 СО СПИНКОЙ"	шт.	4							
1,1	Цена поставщика	СКАМЕЙКА "ЕВРО 1 СО СПИНКОЙ": размеры, см, 170x46x43 Базисная стоимость: 18 333,34 - занесена вручную	шт.	4	18 333,34				73 333,33		
									<b>73 333,33</b>	<b>18 333,33</b>	
2	Цена поставщика	Поставка УРНЫ "БРЕСТ"	шт.	4							
2,1	Цена поставщика	УРНА "БРЕСТ": Размеры: верхний диаметр 43см, нижний диаметр 50см, высота 60см Базисная стоимость: 7 500,00 - занесена вручную	шт.	4	7 500,00				30 000,00		
									<b>30 000,00</b>	<b>7 500,00</b>	

Итого по разделу: Скамейки и урны

103 333,33

Итого по разделам

3 398 496,00

НДС 20%

679699,20

Итого с НДС

4 078 195,20

Итого по смете: МАФ и спортивные МАФ по ул. Вавилова, дом 46

4 078 195,20

Составил \_\_\_\_\_  
[должность, подпись (инициалы, фамилия)]

Проверил \_\_\_\_\_  
[должность, подпись (инициалы, фамилия)]

"СОГЛАСОВАНО"

"УТВЕРЖДАЮ"

" " 2018 г.

" " 2018 г.

## ЛОКАЛЬНАЯ СМЕТА №

(локальный сметный расчет)

Устройство покрытия из резиновых плит площадью 426,0 м2 на внутривортовой территории, расположенной по адресу:  
ул. Вавилова, дом 46

(наименование работ и затрат, наименование объекта)

Основание:

Сметная стоимость  
Средства на оплату труда1 150,20 тыс.руб  
86,63 тыс.руб

Составлен(а) в уровне текущих (прогнозных) цен январь 2018 года

№№ п/п	Шифр расценки и коды ресурсов	Наименование работ и затрат	Единица измерения	Кол-во единиц	Цена на ед. изм. руб.	Поправочные коэфф.	Коэфф. зимних удорожаний	Коэфф. пересчета	ВСЕГО затрат, руб.	Справочно	
										ЗТР, всего чел.-час	Ст-ть ед. с начислен.
1	2	3	4	5	6	7	8	9	10	11	
1	2.49-3101-4-2/1	Разработка грунта с погрузкой на автомобили-самосвалы экскаваторами с ковшем вместимостью 0,25 м3, группа грунтов 1-3 Объем: 0,49842=400*0,13*0,9/100 ЗП ЭМ в т.ч. ЗПМ НР от ЗП СП от ЗП НР и СП от ЗПМ ЗТР	100 м3	0,49842	531,69 6 776,47 4 703,49		1 1 1	1 1 1	265,00 3 377,53 2 344,31	185,50 26,50 2 531,85	1,69
									6 386,38		12 813,25
2	2.49-3201-14-1/1	Разработка грунта вручную в траншеях глубиной до 2 м без креплений с откосами, группа грунтов 1-3 Объем: 0,05538=400*0,13*0,1/100 ЗП НР от ЗП СП от ЗП ЗТР	100 м3	0,05538	36 404,45		1	1	2 016,08 1 411,26 201,61		12,27
									3 628,95		65 528,17
3	1.1-3101-6-1/1	Погрузка грунта вручную в автомобили-самосвалы с выгрузкой Объем: 0,05538=400*0,13*0,1/100 ЗП НР от ЗП СП от ЗП ЗТР	100 м3	0,05538	9 739,22		1	1	539,36 377,55 53,94		4,60
									970,85		17 530,70
4	2.49-3401-1-1/1	Перевозка грунта автосамосвалами грузоподъемностью до 10 т на расстояние 1 км Объем: 55,38=400*0,13 ЭМ в т.ч. ЗПМ	м3	55,38	59,29 44,76		1 1	1 1	3 283,48 2 478,81		59,29
									3 283,48		59,29
5	2.49-3401-1-2/1	Перевозка грунта автосамосвалами грузоподъемностью до 10 т - добавляется на каждый последующий 1 км до 100 км (к поз. 49-3401-1-1) Объем: 55,38=400*0,13 ЭМ в т.ч. ЗПМ	м3	55,38	19,13 14,44	)*32 )*32	1 1	1 1	33 901,42 25 589,99		612,16
									33 901,42		612,16
6	21.25-0-2	Размещение грунтов, полученных в результате производства земляных работ, не используемых для обратной засыпки: грунты незамусоренные экологически чистые Объем: 83,07=55,38*1,5	т	83,07	96,08		1	1	7 981,37		96,08
									7 981,37		96,08
7	2.1-3303-1-1/1	Устройство подстилающих и выравнивающих слоев оснований из песка Объем: 0,213=(400*0,05)/100 ЗП ЭМ в т.ч. ЗПМ МР НР от ЗП СП от ЗП НР и СП от ЗПМ ЗТР	100 м3	0,213	2 689,68 7 455,33 2 769,58 62 907,10		1 1 1 1	1 1 1 1	572,90 1 587,99 589,92 13 399,21	401,03 57,29 637,11	3,53
									16 655,53		78 194,98

1	2	3	4	5	6	7	8	9	10	11	
9	2.1-3303-1-2/1	Устройство подстилающих и выравнивающих слоев оснований из щебня Объем: 0,213=(400*0,05)/100 ЗП ЭМ в т.ч. ЗПМ МР НР от ЗП СП от ЗП НР и СП от ЗПМ ЗТР	100 м3	0,213	4 034,51 44 849,36 16 489,41 232 780,66		1 1 1 1	1 1 1 1	859,35 9 552,91 3 512,24 49 582,28		5,29
									64 475,25	302 700,70	
9	1.10-3503-1-1/1	Устройство покрытий из линолеума на теплозвукоизолирующей основе на клею "Бустилат" - устройство покрытия из резиновых плиток толщиной 40 мм на двухкомпонентном полиуретановом клею Объем: 4,26=400/100 ЗП МР	100 м2	4,26	8 547,90 21 172,86		1 1	1 1	36 414,05 90 196,38		
9,1	По ценам поставщика	Плитка резиновая, размером 500x500x40мм Базисная стоимость: 1 348,00 - занесена вручную	м2	426	1 348,00		1	1	574 248,00		
9,2	По ценам поставщика	Втулки пластиковые Базисная стоимость: 1,27 - занесена вручную	шт.	6816	1,27		1	1	8 656,32		
9,3	21.1-25-751	Клей полиуретановый двухкомпонентный	кг	213	549,67		1	1	117 079,71		
9,4	21.1-25-732	Линолеум поливинилхлоридный с печатным рисунком теплозвукоизолирующий на подоснове, толщина 3,6 мм	м2	-455,82	174,41		1	1	- 79 499,57		
9,5	21.1-25-698	Клей "Бустилат" НР от ЗП СП от ЗП ЗТР	т	-0,213	49 933,18		1 1	1 1	- 10 635,77 25 489,84 3 641,41		187,14
			чел-ч	43,93			1		765 590,37	179 716,05	
10	5.3-3103-10-3/1	Устройство покрытия "искусственная трава", засыпка покрытия "искусственная трава" песком - засыпка пазух между резиновыми плитками песком Объем: 2,556=0,006*400 ЗП ЭМ в т.ч. ЗПМ МР НР от ЗП СП от ЗП НР и СП от ЗПМ ЗТР	т	2,556	117,74 92,84 56,87 2 933,34		1 1 1 1	1 1 1 1	300,94 237,30 145,36 7 497,62		1,64
			чел-ч	0,64			1		8 433,60	3 299,53	
11	2.1-3203-1-6/2	Установка бортовых камней бетонных газонных и садовых марка БР60.20.8, при других видах покрытий Объем: 0,852=80/100 ЗП ЭМ в т.ч. ЗПМ МР НР от ЗП СП от ЗП НР и СП от ЗПМ ЗТР	100 м	0,852	12 829,61 158,60 78,76 32 092,73		1 1 1 1	1 1 1 1	10 930,83 135,13 67,10 27 343,01		62,16
			чел-ч	72,96			1		47 192,80	55 390,61	
		Итого по разделам							958 500,00		
		НДС 20%							191700,00		
		Итого с НДС							1 150 200,00		
		Итого по смете: Устройство покрытия из резиновых плит площадью 426,0 м2 на внутривортовой территории, расположенной по адресу: ул. Вавилова, дом 46							1 150 200,00		

Составил

\_\_\_\_\_  
[должность, подпись (инициалы, фамилия)]

Проверил

\_\_\_\_\_  
[должность, подпись (инициалы, фамилия)]



# Благоустройство по адресу: Вавилова ул., Д.46

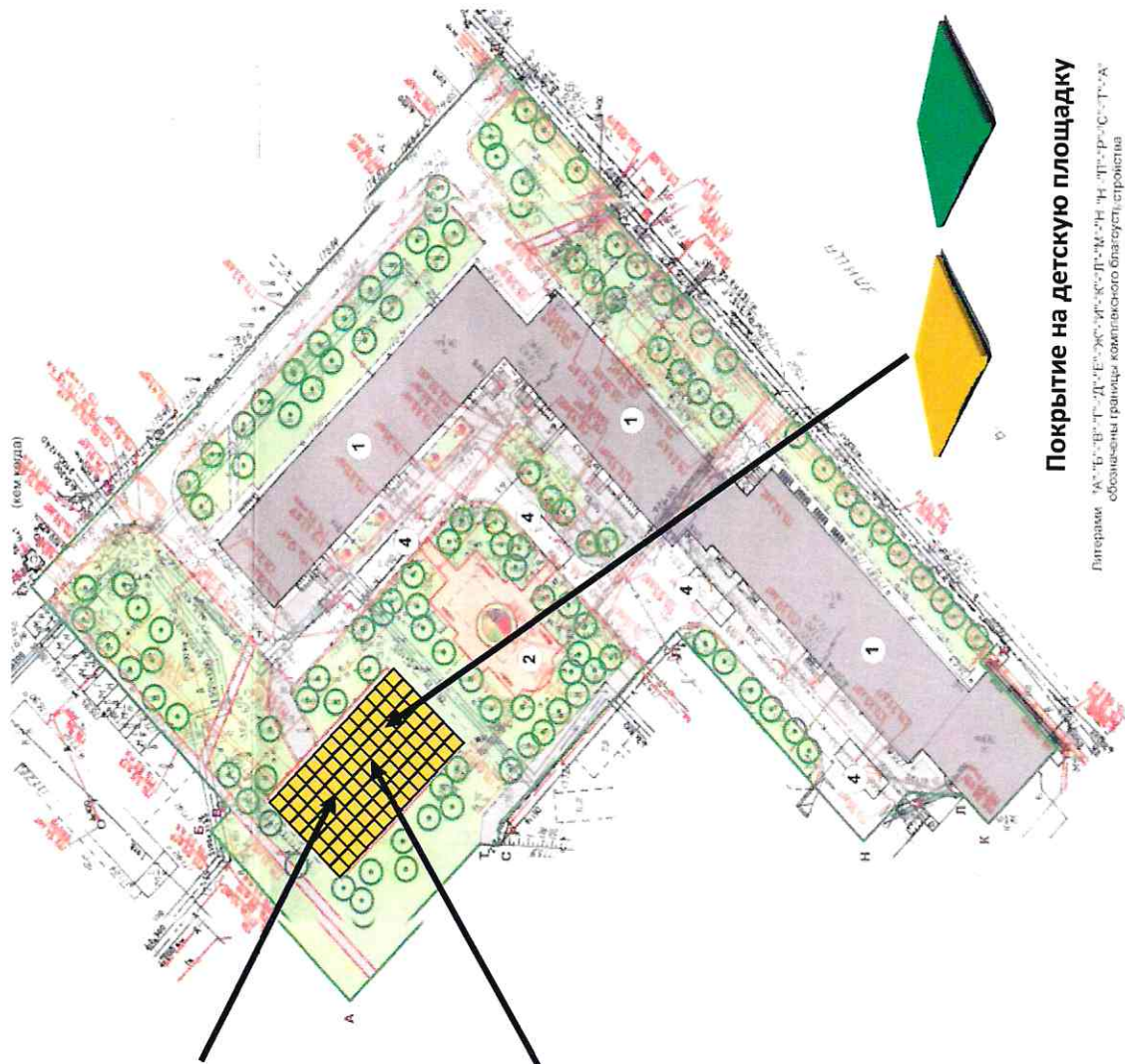

Игровой комплекс (Лазалия)

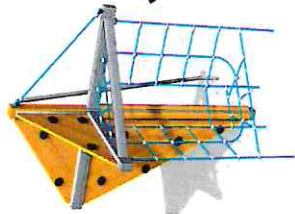

МАФ на детскую площадку





Скамейки и урны





Покрытие на детскую площадку

Литерами А, Б, В, Г, Д, Е, Ж, З, И, К, Л, М, Н, О, П, Р, С, Т, У, Ф, Х, Ц, Ч, Ш, Щ, Ъ, Ы, Ь, Э, Ю, Я обозначены границы коллективного благоустройства территории  
Паспорт № ЮЗАО (2)-ДТ2465

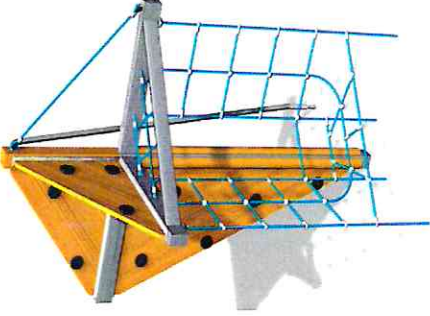
Детская площадка						
Покрытие						
№ п/п	Вид элемента	Размеры	Фото элементов	Объем	Стоимость за ед.	Стоимость с установкой
1	Покрытие резиновые плиты			426	2700	1150200
ИТОГО:				426		1150200
Игровой спорт городок						
№ п/п	Вид элемента	Размеры	Фото элементов	Объем	Стоимость за ед.	Стоимость с установкой
1	Спортивный комплекс "Жюль Верн"	8800 x 12000 x 2800		1	2 821 028,80	3 526 286,00
ИТОГО :				1		3 526 286,00

№ п/п	Вид элемента	Размеры	Фото элементов	Объем	Стоимость за ед.	Стоимость с установкой
2	Канатный комплекс "Цандер"	2,74 x 1,57		1	108 900,00	130 680,00
6	Lappset "Афина"	3,75 x 3,65 x 2,85 м		1	247 691,00	297 229,20
<b>ИТОГО:</b>				<b>2</b>		<b>427 909,20</b>

### Скамейки и урны

№ п/п	Вид элемента	Размеры	Фото элементов	Объем	Стоимость за ед.	Стоимость с установкой
1	СКАМЕЙКА "ЕВРО 1 СО СПИНКОЙ"	170x46x43		4	22 000,00	88 000,00
2	УРНА "БРЕСТ"	Размеры: верхний диаметр 43см, нижний диаметр 50см, высота 60см		4	9 000,00	36 000,00
<b>ИТОГО:</b>					<b>124 000,00</b>	